

## Obsah

Úvod .....	3
<b>1. Projekt .....</b>	<b>4</b>
1.1 Možnosti použitia .....	4
1.2 Výber stanoviska .....	5
1.3 Zameranie stanoviska .....	6
<b>2. Príprava práce .....</b>	<b>8</b>
2.1 Zoznam náradia .....	8
2.2 Spotreby materiálu .....	9
2.3 Bezpečnostné pokyny a odporúčania pre zaobchádzanie s materiálom ..	10
2.4 Požiadavky na podklad .....	11
2.5 Ochrana Geomembrány .....	12
2.6 Poveternostné podmienky .....	13
<b>3. Inštalácia .....</b>	<b>14</b>
3.1 Všeobecné technické odporúčania .....	14
3.2 Uloženie Firestone Geomembrány .....	14
3.3 Spájanie pomocou pásky 3" Splice Tape .....	15
3.4 Ukončenie Geomembrány .....	19
3.5 Vnútorne rohy .....	21
3.6 Vonkajšie rohy .....	23
3.7 Prestup potrubia .....	24
3.8 Vtoky a odtoky .....	27
3.9 Ukončenie na stene .....	28
<b>4. Kontrola .....</b>	<b>29</b>
4.1 Všeobecná .....	29
4.2 Spájanie pomocou pásky 3" Splice tape .....	29
4.3 Rohy .....	29
4.4 Prestup potrubia .....	30
4.5 Vtoky .....	30
4.6 Ukončenie na stene .....	30



1

<b>5. Opravy .....</b>	<b>31</b>
5.1 Opravy Geomembrány .....	31
5.2 Opravy lepených spojov .....	32
Poznámky .....	33

## Úvod

Tento Firestone Vreckový sprievodca bol vytvorený, aby poskytol aplikátorom so základnými informáciami možnosť rýchleho overenia pracovných postupov počas inštalácie systému Firestone EPDM Geomembrány do dekoratívnych a krajinných jazierok, zavlažovacích nádrží a kanálov, a iných vodných nádrží.

Obsahuje informácie, ktoré využijete pri príprave zákazky, základné postupy inštalácie a najpoužívanejšie detaily v systéme Firestone EPDM. Tento Vreckový sprievodca nenahrádza Inštaláčnú príručku. Pokiaľ potrebujete pre Vašu prácu podrobnejšie detaily alebo informácie o jednotlivých produktoch, odporúčame ich hľadať v tejto príručke.

Najaktuálnejšie informácie o produktoch a detailoch alebo vysvetlenia nájdete na našej webovej stránke Firestone: [www.firestonebpe.com](http://www.firestonebpe.com). V prípade, že aj potom budete potrebovať podrobnejšie informácie alebo objasnenia, prosím kontaktujte Technické oddelenie Firestone alebo technické oddelenie dovozců.

Záverom, Firestone prívíta Váš komentár alebo námety ako zlepšiť tento dokument.

© Firestone Building Products, 2005. All Rights Reserved.



# 1 Projekt

## 1.1 Možnosti použitia

Systém izolácií nádrží Geomembránou Firestone EPDM je navrhovaný tak, aby poskytoval spoľahlivý výkon v širokej škále použitia, ako sú napríklad:

- Záhradné a krajinné jazerá
- Zavlažovacie nádrže a kanály
- Nádrže na umelé zasnežovanie
- Požiarne nádrže
- Nádrže na odpadovú vodu
- Prekrytia skládok odpadu
- Nádrže na zvieracie exkrementy

Jazierková fólia Firestone Pond Liner TM hrubá 1,02 mm je špeciálne navrhnutá na použitie pre dekoratívne jazerá. Pre svoje špeciálne zloženie a postup výroby je garantovaná jej zlučiteľnosť s vodným životom.

### Vyvarujte sa:

- Aplikácií, kde tvorenie plynov a hydrostatický tlak môže narušiť funkciu Firestone Geomembrány.
- Zákaziek, kde Geomembrána môže prísť do kontaktu s chemickými látkami, ktoré môžu ovplyvniť Geomembránu (pre podrobnejšie informácie pozri Tabuľku chemických odolností v Inštaláčnej príručke Firestone Lining Systems.)

4



## 1.2 Výber stanoviska

Výber stanoviska je úlohou špecializovaných inžinierov.

Aby bola funkčnosť systému izolácie nádrže zabezpečená po čo najdlhšie obdobie, treba brať do úvahy niekoľko prvkov. Preto štúdia stanoviska by mala byť prevedená dôkladne, za účelom získania presných informácií týkajúcich sa:

- Vlastností zeminy (typ, priepustnosť a hustota): kvôli zabezpečeniu stability horniny podložia za každých okolností;
- Prítomností dutín: môžu zapríčiniť prederavenie geomembrány, zvlášť ak zemina obsahuje štrk;
- Hĺbky a kolísania hladiny spodnej vody
- Prítomnosti plynov v hornine
- Rizika rôzneho usadania podložia
- Rizika vnútornej erózie

Túto informáciu vezme na vedomie konštruktér pre určenie a vyhodnotenie:

1. Požadovaného stupňa zhutnenia
2. Typu medzifahlej vrstvy
3. Potreby a návrhu drenáže plynov a/alebo vody



5

## 1.3 Zameranie stanoviska

### 1. Spád dna

Odporúča sa spád dna v 2%.  
Čím väčší je tvar nádrže, tým dôležitejší je spád.

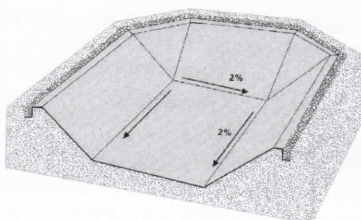
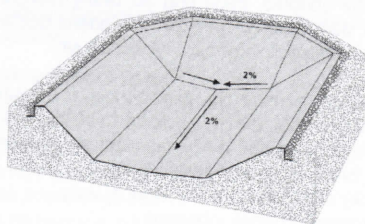

### 2. Spád brehov

Nižšie uvedené hodnoty v tabuľke môžu byť používané ako všeobecný sprievodca.

Vlastnosti podložia	Spád*
Ľovitá hornina	2,5 H / 1 V
Ľovitá a piesčitá hornina	2-3 H / 1 V
Štrkopiesok	2 H / 1 V
Jemné skalky	1,5 H / 1 V

\*: H = horizontálne, V = vertikálne

6



Tieto hodnoty by mali byť veľmi dobre zvážené s mimoriadnou pozornosťou vzhľadom k tomu, že množstvo častíc hrá dôležitú úlohu v stabilite brehov:

- Prítomnosť spodnej vody a povaha zeminy
- Následky rapidného poklesu hladiny vody
- Stabilita ochrannej vrstvy
- Vplyv vln

### 3. Hrebeň svahu

Minimálna šírka svahu musí byť:

- 1,0 m pre inštaláciu zemného príklopu
- 3,0 m ak sú počas realizácie používané stroje a vozidlá

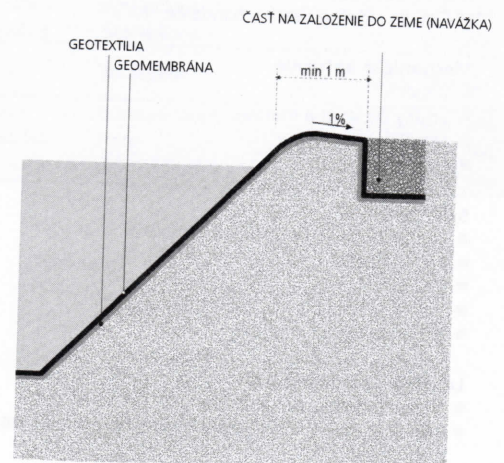

7



## 2 2 Príprava práce

### 2.1 Zoznam náradia

#### Príprava práce

- Pásmo (50 m a 5m)
- Krieda
- Nožnice
- Zmeták
- Gumová stierka

#### Čistenie Geomembrány

- Čisté bavlnené handry
- Čistidlo – Splice Wash v bandaske

#### Mechanické kotvenie

- Vrtáčka
- Vrtáky do kovu a muriva
- Skrutkovač
- Nožnice na plech

#### Spoje/details

- Drôtenka na spoje (držiak a drôtenka)
- Malá plastová nádoba
- Značkovač
- Valček - šírka 50 mm (silikónová guma)
- Vytlačacia pištoľ na tmely

#### Lepenie Geomembrány

- Štetce (odolné voči rozpúšťadlám, šírka 100 mm)
- Maliarske valčeky (odolávajúce rozpúšťadlám, krátky vlas, 225 mm)

#### Ďalšie náradie

- Miešadlo na tekutiny
- Predlžovačka na elektrinu
- Gumenné rukavice
- Uzamykatelná krabica na náradie

8



## 2.2 Spotreby materiálu

Čistidlá	Typ použitia	Spotr.	Jednotka
QuickPrime Plus	Štandardný spoj (75mm)	60	b.m /galónlon
	9" QuickSeam FormFlash (228mm)	65	b.m /galónlon
	12" QuickSeam FormFlash (300mm)	55	b.m /galónlon
Splice Wash	Množstvo Splice Adhesive / 3		
Lepidlá	Typ použitia (vždy obe strany spoja)	Spotr.	Jednotka
Splice Adhesive	EPDM 12" FormFlash (300 mm)	12	b.m /galónlon
Bonding Adhesiv.	ručná aplikácia	5	m <sup>2</sup> / galón
Water Based Ad.	ručná aplikácia	10	m <sup>2</sup> / galón
Tmely	Typ použitia	Spotr.	Jednotka
Lap Sealant	Ochrana okrajov spojov	7	b. m / tuba
Water Block Seal	Vtoky	2	vtok / tuba
	Ukončovacie pásky	3	b. m / tuba

9

## 2.3 Bezpečnostné pokyny a odporúčania pre zaobchádzanie s materiálom

- Nepribližujte sa s lepidlami, tmelmi a čistidlami k zdrojom ohňa (horáky, plameň, zapalovacie sviečky a pod.) a nefajčite v blízkosti týchto produktov. Skladujte tieto produkty v dobre vetraných priestoroch.
- Na stavenisko dopravujte produkty Firestone v originálnych a zatvorených obaloch a skladujte ich v chlade a suchu, v tieni.
- Miešajte lepidlá a QuickPrime Plus pred použitím a v priebehu práce. Pokiaľ je vonkajšia teplota nižšia ako 10°C, skladujte lepidlá, QuickPrime Plus a tmely pred použitím pri izbovej teplote.
- Venujte zvláštnu pozornosť lepidlám a QuickPrime Plus pri horúcom počasi. Pri extrémne teplom počasi sa môžu rýchlo odparovať riedidlá. Tomu zabránime pokiaľ medzi plechovku a membránu vložíme tepelnú izoláciu a zakryjeme kusom membrány.
- Nikdy nepoužívajte PB horáky alebo teplovzdušné pištole pre urýchlenie schnutia lepidiel alebo QuickPrime Plus. Nechajte ich iba voľne usychať na vzduchu. Teplovzdušné pištole používajte iba k tvarovaniu QuickSeam FormFlash. Dávajte pozor aby ste QuickSeam FormFlash neprehriali.
- Chráňte všetky gumené produkty pred vytekaním ropných produktov, tukov, olejov (rastlinných a minerálnych), organických rozpúšťadiel, živočíšnych tukov a čerstvého bitúmenu (menej ako 4 týždne od výroby). Nepoužívajte produkty, ktoré boli poškodené.
- Chráňte EPDM systém pred priamym kontaktom s parou alebo zdrojmi tepla, pokiaľ ich teplota presahuje 82°C.

10



## 2.4 Požiadavky na podkladovú vrstvu

Požiadavka	Špecifikácia požiadavky
Hladkosť	Čisté, hladké, kompaktné, bez ostrých rohov a kameňov (voľné kamene s priemerom väčším ako 5 mm) a bez malých prehlbenín.  <i>POZNÁMKA: Pre zaistenie maximálnej životnosti membrán Firestone EPDM je nevyhnutné uložiť pod nich vrstvu geotextílie (váhovo medzi 200 a 500g/m<sup>2</sup>, v závislosti od typu zeminy). Jemné materiály nevyžadujú prekrytie geotextíliou. Tvrdé materiály si vyžadujú prekrytie vždy.</i>
Vegetácia	Všetky rastúce rastliny musia byť odstránené z podkladu pred zhutňovaním aby sa predišlo tvoreniu plynov a stláčaniu podkladu.
Zhutnenie	Optimálne zhutnený (medzi 85% a 95% z normálneho optima).  <i>POZNÁMKA: Zhutnenia pôdy okolo betónových štruktúr musia byť prevedené s patričnou pozornosťou k maximálnemu usadeniu. Navážka materiálu musí byť utlačená na 95% z Proctorovho optima.</i>



11

## 2.5 Ochrana Geomembrány

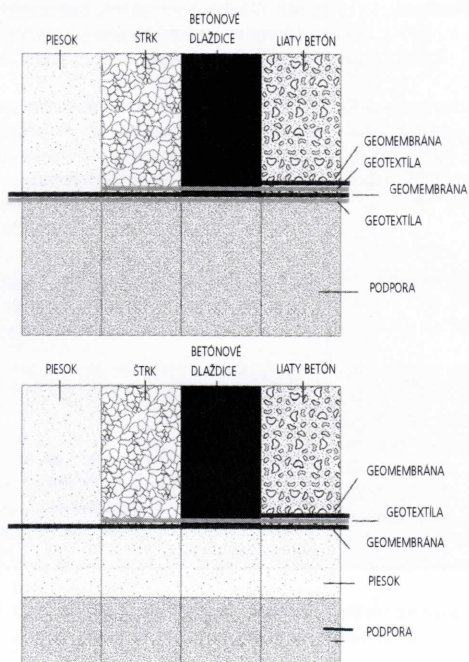

## 2.6 Poveternostné podmienky

EPDM Geomembrána bola aplikovaná i pri teplotách okolo 40°C bez použitia špeciálneho vybavenia. Avšak pri veľmi nízkych teplotách je nevyhnutné dodržiavať niekoľko zásad, aby sme dosiahli kvalitu inštalácie.

- Plachty EPDM Geomembrány obvykle necháme pred použitím cca 30 minút odležať. V chladnom počasí sa tento čas úmerne predlžuje.
- Dodržujte nasledujúce opatrenia pri používaní lepidiel, tmelov alebo QuickPrime Plus za chladného počasia (pod 10°C).
  - s tmelmi, lepidlami a QuickPrime Plus začnite pracovať pri izbovej teplote (15-25°C). Výhodné môže byť použitie izolovaných, vyhrievaných debien.
  - Prevedte testovací spoj – určite dobu odparovania rozpúšťadiel.
  - Prerušte prácu alebo vymeňte materiál, keď príliš stuhne.
  - Určitá kombinácia teploty a vlhkosti môže spôsobiť kondenzáciu na povrchu produktu. Pokiaľ toto nastane, zastavte prácu a počkajte na lepšie poveternostné podmienky. Potom osušte podklad a naneste novú tenkú vrstvu lepidla.

Pri veternom počasí môžete mať ťažkosti s manipuláciou a ukladaním veľkých plachiet EPDM Geomembrány. Zabráňte tomu, aby sa počas inštalácie vietor dostal pod membránu. Pred definitívnym ukotvením membrány použite dočasne prifaženie. Počas búrky prerušte prácu.



## 3 Inštalácia

### 3.1 Všeobecné technické odporúčania

- Vyvarujte sa horizontálnym spojom na svahu brehov v najvyššej možnej miere.

### 3.2 Uloženie Firestone Geomembrány

- Na podklade nesmú byť ani kamienky ani ostré predmety.
- Kontrolujte, či nie je obal a Geomembrána poškodená pred a počas inštalácie.
- Inštaláciu začnite prekrytím svahov brehu.
- Umiestnite rolu Geomembrány tak blízko ako sa len dá k finálnej pozícii. Inštrukcie na rozbaľovanie plachty sú naznačené na obale.
- Plachty sa rozvíjajú z vrcholu hrádze smerom k brehom a dočasne sa fixujú aby sa predišlo ich sklznutiu.
- Ukladajte Geomembrány bez natáhovania. Plachty sa dajú premiestňovať zo strany na stranu podvieváním a vpustením vzduchu pod ne.
- Poskytnite dostatok materiálu na lepenie a kotvenie. Nachystajte geomembránu navyše (1,5 m) na svahy.
- Čiastkové prifaženie na hrádzi musí byť prevedené ihneď, finálne ukotvenie sa prevedie neskôr.
- Nechajte každú plachtu pred spájaním minimálne 30 minút voľne ležať. Za chladného počasia je lepšie túto dobu predĺžiť.
- Ak je treba, použite dočasné prifaženie (vrecia s pieskom, pneumatiky, drevené hranoly).
- Membránu strihajte nožnicami rovno, označujte rez kriedovým značkovačom. Toto zaručí ľahkú a úhladnú aplikáciu.

### 3.3 Spájanie pomocou pásky 3" Splice Tape

#### Odporúčania:

- Ak je membrána špinavá, vyčistite spájané plochy čístimlom Splice Wash (pomocou bavlnenej handry) pred aplikáciou QuickPrime Plus.
- Zamiešajte náter QuickPrime Plus pred naliatím do malej plastovej nádoby.
- Dôkladne zachyťte drôtenku na násade.
- Rovnomerne nanášajte QuickPrime Plus, nerobte mláčky.
- Prestaňte nanášať náter v prípade kondenzácie alebo dažďa. Nezatvárajte spoj, počkajte na lepšie počasie a naneste novú tenkú vrstvu náteru QuickPrime Plus.
- Ak pásku položíte zle alebo krivo, odstrihnite ju, preložte o 25 mm a pokračujte v práci.
- Akékoľvek vlnky a otvorený spoj rozstrihnite a opravte kusom QuickSeam FormFlash (pozri 5.2).

#### 1. Skontrolujte presah a označte ho

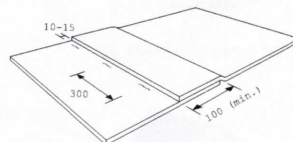

#### 2. Otvorte a zaistite spoj QuickPrime Plus

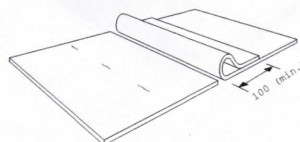



3. Naneste QuickPrime Plus

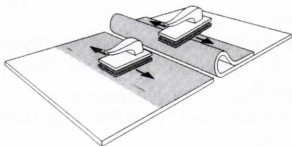

4. Skontrolujte spoj, či je suchý (dotykový test)

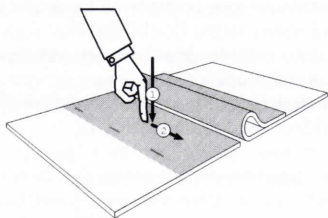

5. Nalepte pásku a zavalčujte ju

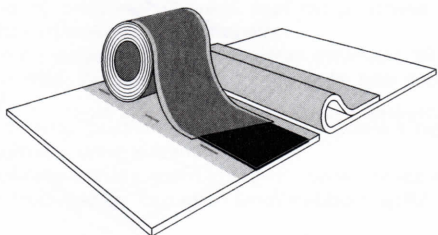

6. Skontrolujte polohu pásky a tam, kde je treba odstrihnite membránu

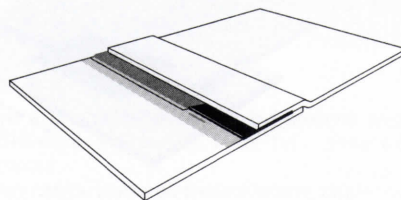

7. Odstráňte krycí papier

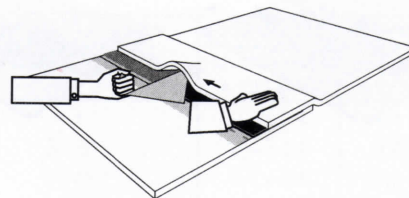

8. Zavalčujte spoj

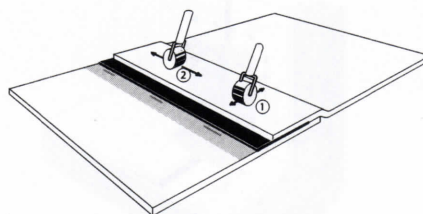

9. Zvláštnu pozornosť venujte (použite kus záplaty FormFlash)  
Nastaveniu pásky

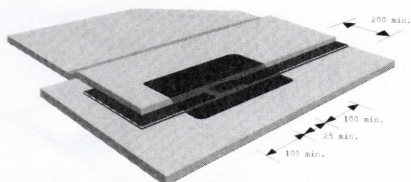

T – spoj

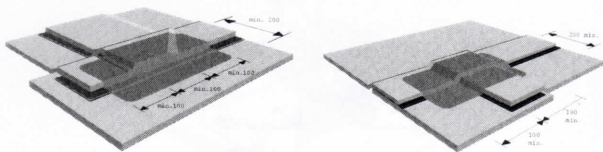

Zvislým spoj

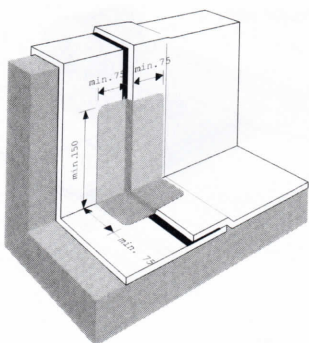

3.4 Ukončenie Geomembrány

Uistite sa, že jazierko je napustené pred založením Geomembrány do zemného zámku.

1. Zemný zámok

- Sypanie a plnenie násypov musí byť urobené pred položením Geomembrány, pretože môže byť týmto oslabená a prepichnutá.
- Rozmery násypu závisia od predpokladanej záťaže (vzdialenosť medzi kotviacimi bodmi, vzdialenosť medzi vodnou hladinou a kotviacim bodom, rýchlosť vetra, atď.).

Dĺžka svahu (m)	Časť svahu (m x m)	
	Rýchlosť vetra < 100 km/h	Rýchlosť vetra > 100 km/h
< 3	0,4 x 0,4	0,4 x 0,4
3 – 5	0,4 x 0,4	0,4 x 0,4
5 – 15	0,4 x 0,4	0,5 x 0,5
15 – 40	0,5 x 0,5	0,6 x 0,6
> 40	0,6 x 0,6	0,7 x 0,7



## 2. Ukončenie na betóne

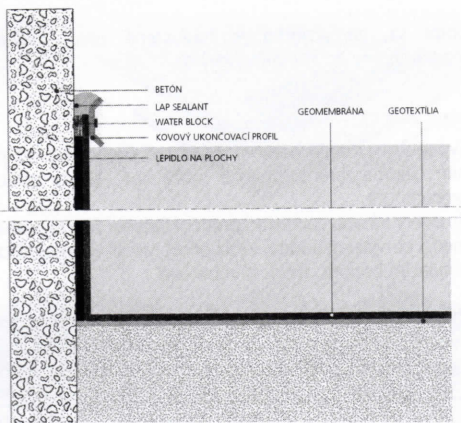

### Rada:

- Nezapadnite na tmel Water Block.



## 3.5 Vnútoré rohy

EPDM Geomembránu môžeme v rohu zohnúť do „prasačieho uška“ a prilepiť ho k spodnej membráne alebo prekryť páskom FormFlash.

Pri lemovaní vyšších soklíkov, EPDM v rohu prestriheme a urobíme zvislý spoj.

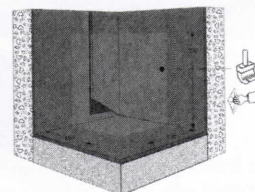

Na prekrytie dierky použite 2 rovnaké kúsky FormFlash o veľkosti 200 x 300 m (zaoblite hrany).

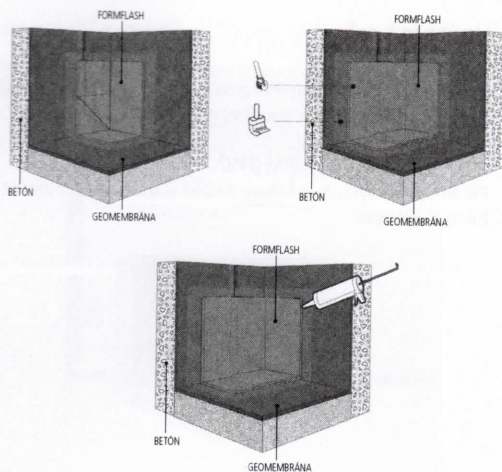
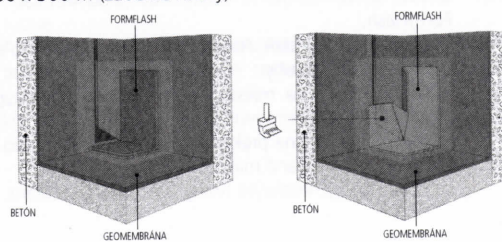

### Odporúčania:

- Uistite sa, že lepidlo je suché ešte pred inštaláciou kúsku FormFlash.
- Umiestnite prvý kus FormFlash asi 10 mm mimo soklíka a presne vytvarujte rohy.
- Naneste lepidlo na miesto, ktoré bude prekryté „prasačím uškom“.
- Použite druhý kus na prekrytie „prasačieho uška“ po aplikácii lepidla na navrhované miesto.
- Utesnite všetky nezakryté hrany tmelom Lap Sealant.



## 3.6 Vonkajšie rohy

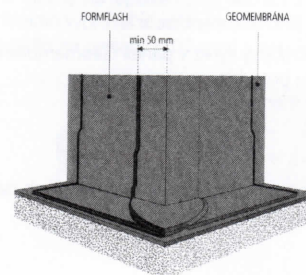

### Odporúčania:

- Všetky soklíky a múriky musia byť lemované za použitia EPDM Geomembrány a pásy do spojov QuickSeam Splice Tape.
- Dierka pre terčik na spodku rohu bude odizolovaná použitím kúsku FormFlash.
- Používajte iba čerstvý FormFlash.
- Pred nalepením kusu FormFlash skontrolujte, či je lepidlo suché.
- Aplikujte zahriate na teplotu tela, to znamená za pomoci teplovzdušnej pištole, ak je treba a ako prvé najprv pevne upevnite roh.
- Utesnite všetky nezakryté hrany tmelom Lap Sealant.





### 3.7 Prestup potrubia

#### 1. Inštalácia EPDM Geomembrány

- Urobte kruhový výrez v paneli Geomembrány, približne 50% z priemeru potrubia.
- Zatlačte membránu okolo potrubia.

#### 2. Prevedenie lemovania základu

- Odstrihnite dva rovnaké kusky FormFlash na vystuženie základu z EPDM membrány.

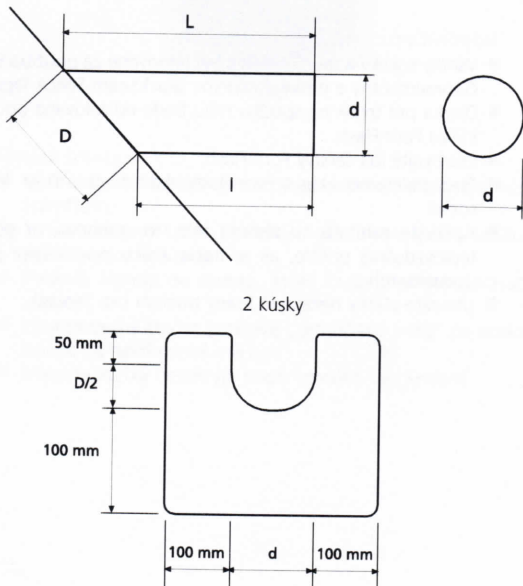

24



- Naneste lepidlo na obidva kusky FormFlash a na plochu na membráne určenú na lepenie FormFlash a na potrubie.
- Nechajte lepidlo vyprchať a aplikujte prvý kus.
- Naneste lepidlo na presahy (100 mm) a zopakujte celý postup.

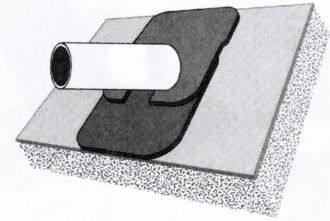

#### 3. Inštalácia lemu potrubia

Rozmery:

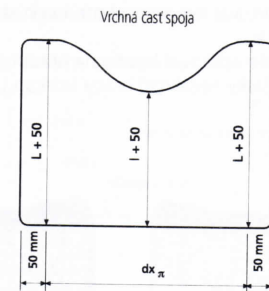

25

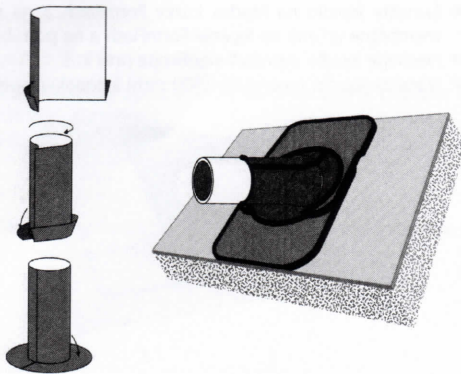

#### Odporúčania:

- Začnite aplikovať lemovanie potrubia kúskom zo spodnej strany potrubia.
- Nezabudnite aplikovať lepidlo na presahujúce časti.
- Utesnite všetky nezakryté hrany tmelom Lap Sealant.

26



### 3.8 Vtoky

#### 1. Pomocou utahovacích krúžkov

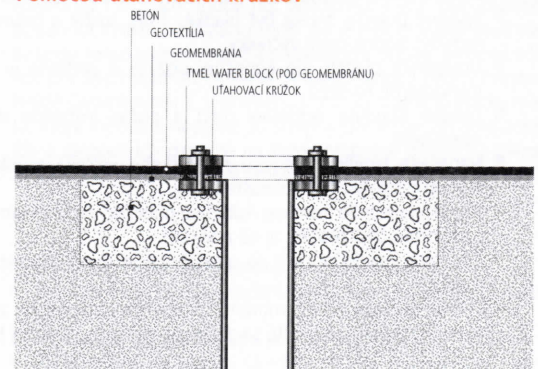

#### Rada:

- Nezabudnite na tmel Water Block.

#### 2. Pomocou prefabrikovaného kusu

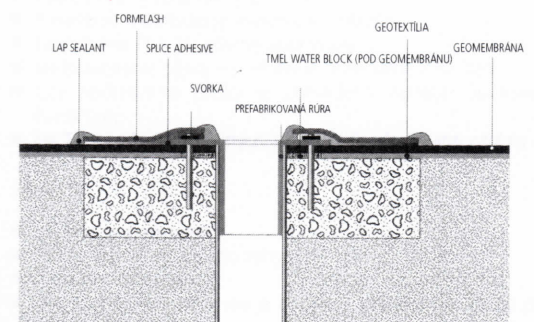

#### ODPORÚČANIE:

- Nezabudnite na tmel Water Block.

27



### 3.9 Ukončenie na stene

- Zemina okolo betónu alebo muriva musí byť kompaktná.
- Spájané povrchy musia byť hladké, čisté, suché a nesmú na nich byť žiadne ostré výčnelky.
- Umiestnite plachtu do konečnej pozície a prehnite ju späť rovnomerne na seba.
- Lepidlo Bonding Adhesive pred a počas inštalácie dobre zamiešajte.
- Nanášajte lepidlo pomocou maliarskeho valčeka s krátkym vlasom odolným voči rozpúšťadlám.
- Nanášajte lepidlo Bonding Adhesive približne v rovnakom čase na spodnú časť plachty aj na podklad.
- Nechajte lepidlo odpariť sa, pokiaľ nie je mazľavé (test prstom).
- Pomaly spájajte Geomembránu s pokrytým podkladom, začnite v strede steny a snažte sa držať membránu v priamej línii.

## 4 Kontrola

Nasledujúci zoznam bodov bol vypracovaný aby Vám pomohol dosiahnuť kvalitnú inštaláciu. Hoci nie je cieľom vymenovať všetky body, tento zoznam zahŕňa najbežnejšie opravy, ktoré sú dôležité pre bezchybné fungovanie Systému izolácii nádrží Firestone EPDM Geomembrány. V priebehu kontroly si značte všetky miesta, ktoré vyžadujú nápravu do schémy pre lepšie zapamätanie si ich a zároveň ich označte na Geomembráne pomocou bieleho značkovača. Všetky opravy urobte čo najrýchlejšie.

### 4.1 Všeobecná

- Uistite sa, že na Geomembráne nie sú trhliny.
- Preverte a opravte poškodenia spôsobené ostatnými remeslami.
- Všetky úlomky musia byť z jazierka odstránené.
- Vyčistíte rozliate lepidlo, QuickPrime Plus alebo tmely.

### 4.2 Spájanie pomocou pásky 3"Splice Tape

- Žiadne záhyby lepiacej pásky.
- Páska pretŕča zo spoja 5 až 15 mm.
- Preloženie membrán je minimálne 100 mm.
- QuickPrime Plus je správne aplikovaný.
- Nadstavovanie pásky – preloženie minimálne 250 mm.
- Cez nadstavenie pásky je prevedená záplata QuikSeam FormFlash.
- Na T-spojoch a vertikálnych spojoch sú inštalované záplaty.

### 4.3 Rohy

- „Ucho“ je prelepené.
- Nie sú vzpriečenia alebo záhyby.
- Rohy nie sú vypuklé.
- QuikSeam FormFlash nie je napnutá, prederavená alebo prerezaná.
- Všetky odrezané a nezakryté hrany geomembrány a FromFlash sú zatmelené tmelom Lap Sealant.

28



29

### 4.4 Prestup potrubia

- Na základni nie je QuickSeam FormFlash napnutý.
- Oba základové kusy majú presah 100 mm a majú minimálne spojenie s potrubím aspoň 25 mm.
- Zalomený kus je so základňou spojený min. na 50 mm.
- Všetky hrany rezané a nezakryté sú zatmelené tmelom Lap Sealant.

### 4.5 Vtoky

#### Zvierací kruh

- Pod zvieracím kruhom nie je spoj membrán.
- Tmel Water Block je medzi membránou a prírubou.
- Matice sú riadne dotiahnuté.
- Geomembrána je vo vnútri vtoku riadne vyrezaná.

#### Vkladaný vtok

- Pod vtokom nie je spoj membrán.
- Vkladaný vtok je riadne prikotvený páskami.
- FormFlash je riadne inštalovaný s presahom min. 100 mm.
- Tmel Water Block je medzi membránou a vtokom.
- Všetky konce FormFlash sú zatmelené tmelom Lap Sealant.

### 4.6 Ukončenie na stene

#### Ukončovacia páska

- Water Block je za páskou medzi membránou a podkladom.
- Ukončovacia páska je
  - kotvená s min. roztečou 300 mm.
  - neohnutá okolo rohov
  - na vrchnej strane a oboch stranách vo zvislici zatmelená tmelom na spoje
  - má medzeru 5 mm od nadväzujúcej pásky

## 5 Opravy

### 5.1 Opravy Geomembrány

#### Použitelnosť

- Opravy prerezaní alebo dier v EPDM Geomembráne.
- Zdegradovanie Geomembrány nebezpečnými činidlami.

#### Pokyny k inštalácii

- Označte si poškodené miesto ihneď po zistení poškodenia.
- Porezanú alebo prerazenú membránu EPDM opravte vulkanizovanou membránou. Táto záplata musí presahovať okraje poruchy o minimálne 100 mm vo všetkých smeroch.
- Zaoblite všetky rohy záplaty.
- Nie je dovolené používať pásku do spojov.
- Pokiaľ opravujete membránu, ktorá už izoluje niekoľko rokov, musí sa opravované miesto riadne vyčistiť. Opravované miesto najprv riadne vydrhnite kefou a mydlovou vodou, opláchnite čistou vodou a vysušte bavlnenou handrou. Pred nanesením lepidla na spoje pripravte plochu QuickPrime Plus. Na veľmi znečistených plochách môže byť potrebné dôkladnejšie čistenie.
- Membrána, ktorá bola znečistená chemikáliami ako čerstvým bitúmenom, ropnými produktami, vazelínami, olejmi, živočíšnymi tukmi, dehtovými alebo asfaltovými tmelmi, musí byť riadne skontrolovaná. Ihneď odstráňte kontaminanty a nahradte poškodenú oblasť novým kusom membrány.

30



31



