

Oase:

LIVING WATER

- D Gebrauchsanweisung
- GB Operating instructions
- F Notice d'emploi
- NL Gebruiksaanwijzing
- E Instrucciones de uso
- P Instruções de uso
- I Istruzioni per l'uso
- DK Brugsanvisning
- N Bruksanvisning
- S Bruksanvisning
- FIN Käyttöohje
- H Használati utasítás
- PL Instrukcja obsługi
- CZ Návod k použití
- SK Návod na použitie
- SLO Navodilo za uporabo
- HR Upute za upotrebu
- RO Instrucțiuni de utilizare
- BG Упътване за употреба
- UA Посібник з експлуатації
- RUS Руководство по эксплуатации
- RC 使用手冊

Aquamax

2000, 3500, 5500, 8500

CE

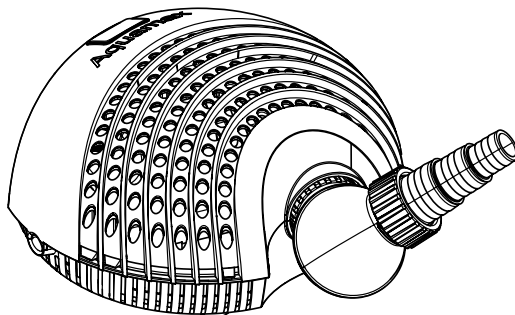

Technische Daten

D	Typ	Nennspannung	Leistungsaufname	Forcierreistung	Wassersäule	Filterfläche cm ²	Anschluss Saugseite	Druckstutzen	Kabellänge
GB	Type	Rated voltage	Power consumption	Max. flow rate	Max. head height	Filter surface cm ²	Connection on the suction side	Pressure socket	Cable length
F	Type	Tension nominale	Puissance absorbée	Capacité de refluement	Colonne d'eau	Enveloppe filtrante cm ²	Raccordement côté aspiration	Raccord de tuyau de raccordement	Longueur de câble
NL	Type	Nominate spanning	Vermogensopname	Pomp capaciteit	Waterkolom	Filteroppervlak in cm ²	Aansluiting zuigkant	Drukaansluiting	Kabelengte
E	Tipo	Tension nominal	Consumo de potencia	Capacidad de elevación	Columna de agua	Superficie de filtro cm ²	Conexión lado de aspiración	Tubadura de presión	Longitud del cable
P	Tipo	Tensão nominal	Potência absorvida	Débito	Coluna de água	Superfície do filtro, cm ²	Bocal lado de aspiração	Bocal de saída de pressão	Comprimento do cabo
I	Tipo	Tensione nominale	Potenza assorbita	Portata	Colonna d'acqua	Superficie filtro cm ²	Allacciamento lato aspirazione	Tronchetto di pressione	Lunghezza cavo
DK	Type	Netspænding	Effektforbrug	Transportkapacitet	Vandsøjle	Filterflade cm ²	Tilslutning, sugeside	Trykstuds	Ledningslængde
N	Type	Nominal spinning	Effektforbrug	Kapasitet	Vansøyje	Filterflade cm ²	Tilkobling sugeside	Trykstuss	Kabelengde
S	Typ	Märkspänning	Effekt	Mätningsestanda	Vattenspelare	Filteryta cm ²	Anslutning sugside	Tryckstos	Kabelängd
FIN	Tyyppi	Nimellispännite	Ottoteho	Syöttöteho	Vespylväs	Suodatuspinta cm ²	Imupuolen liitäntä	Painemuovi	Kaapelin pituus
H	Típus	Névéleges feszültség	Teljesítményfelvétel	Szállítási teljesítmény	Vízoszlop	Szűrőfelület cm ²	Szívóoldali csatlakozás	Nyomócsőnk	Kábelhossz
PL	Typ	Napięcie znamionowe	Pobór mocy	Wydajność pompowania	Slup wody	Powierzchnia filtracyjna cm ²	Przyłącze strona ssania	Króciec tłoczny	Długość kabla
CZ	Typ	Jmenovitá napětí	Přiklon	Dopravní výkon	Vodní sloupec	Plocha filtru cm ²	Připojení strana sání	Výlačné hrdlo	Délka kabelu
SK	Typ	Menovitá napätie	Přiklon	Dopravní výkon	Vodný slupec	Plocha filtru cm ²	Připojení strana sání	Výlačné hrdlo	Dĺžka kábla
SLO	Tip	Nazivna napetost	Poraba moči	Črpljena zmogljivost	Vodni slaber	Filterška površina cm ²	Priključna sesanja stran	Tlačni priključek	Dožina kabla
HR	Tip	Nazivni napon	Potrošnja energije	Protočni kapacitet	Vodeni stup	Površina filtra cm ²	Priključak usisne strane	Potisni priključak	Duljina kabela
RO	Tip	Tensiune nominală	Pulere consumată	Debit de pompare	Coloană de apă	Suprafața filtrului cm ²	Racord partea de aspirație	Ștuț de presiune	Lungime cablu
BG	Тип	Номинално напрежение	Потребявана мощност	Дебит	Воден стълб	Площ на филтъра cm ²	Връзка засмукваща страна	Пневматичи напревници	Дължина на кабелите
UA	Тип	Номинальна напруга	Споживання електроенергії	Продуктивність	Водяний стовп	Площа фільтру, см ²	Підключення зі сторони всмоктування	Напівальний патрубок	Довжина кабелю
RUS	Тип	Номинальное напряжение	Потребление мощности	Производительность	Водяной столб	Площадь поверхности фильтра см ²	Соединение на стороне всасывания	Напорный патрубок	Длина кабеля
RC	型号	额定电压	功耗	输送能力	水柱	过滤面积 cm ²	抽水侧接口	排水口	电缆长度
	2000		32 W	max. 33 l/min	max. 2.0 m	300	24 mm	G1"	
Aquamax	3500		53 W	max. 60 l/min	max. 1.6 m	810	G1 1/2"	G1 1/2"	10 m
	5500		75 W	max. 92 l/min	max. 2.5 m				
	8500		110 W	max. 135 l/min	max. 3.2 m				

Aquamax 2000

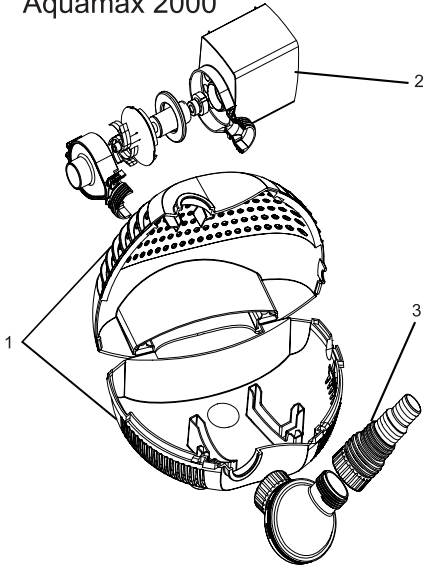

Aquamax 3500, 5500, 8500

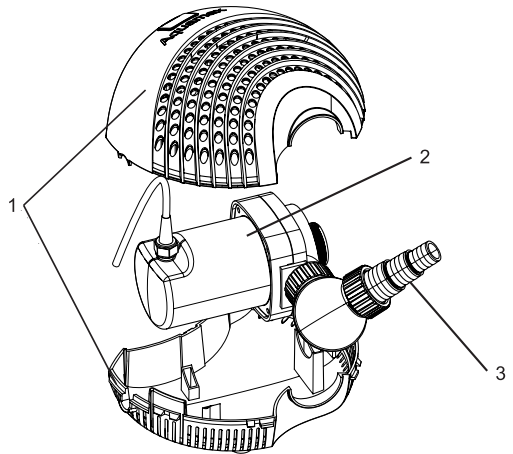

	1	2	3
D	Filterschale	Motorblock	Stufenschlauchtülle
GB	Strainer casing	Motor casing	Stepped hose adapter
F	Enveloppe filtrante	Bloc moteur	Embout de tuyau à étages
NL	Filterkorf	Motorblok	Slangmondstuk
E	Cubierta del filtro	Bloque del motor	Boquilla portatubo escalonada
P	Filtro	Bloco do motor	Bocal escalonado
I	Coppa filtro	Blocco motore	Boccola a gradini per tubo flessibile
DK	Filterskål	Motorblok	Trinslangetylle
N	Filterhus	Motorblokk	Slangemunnstykke
S	Filterskål	Motorblock	Konisk slanganslutning
FIN	Suodattimen kuori	Moottorilohko	Letkuyhde
H	Szűrőtok	Motorblokk	Lépcsőzetes tömlővég
PL	Obudowa filtra	Blok silnika	Stopniowana końcówka węża
CZ	Miska filtru	Blok motoru	Stupňovité hadicové hrdlo
SK	Miska filtra	Blok motorja	Stupňovité hadicové hrdlo
SLO	Filtrska lupina	Blok motorja	Stopenjski cevasti nastavek
HR	Glavni filter	Blok motorja	Prilagodni priključak
RO	Mantaua filtrului	Blocul motor	Ștuț în trepte pentru furtun
BG	Филтърна кутия	Двигателен блок	Накрайник за маркуча със степени
UA	Фільтрувальна оболонка	Моторний блок	Ступінчастий штуцер для шлангів
RUS	Фильтровальная чаша	фильтровальная чаша	Фильтровальная чаша
RC	过滤器外壳	电机组	变径软管接头

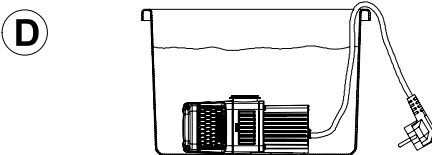
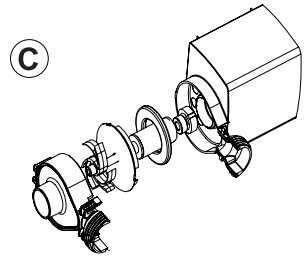
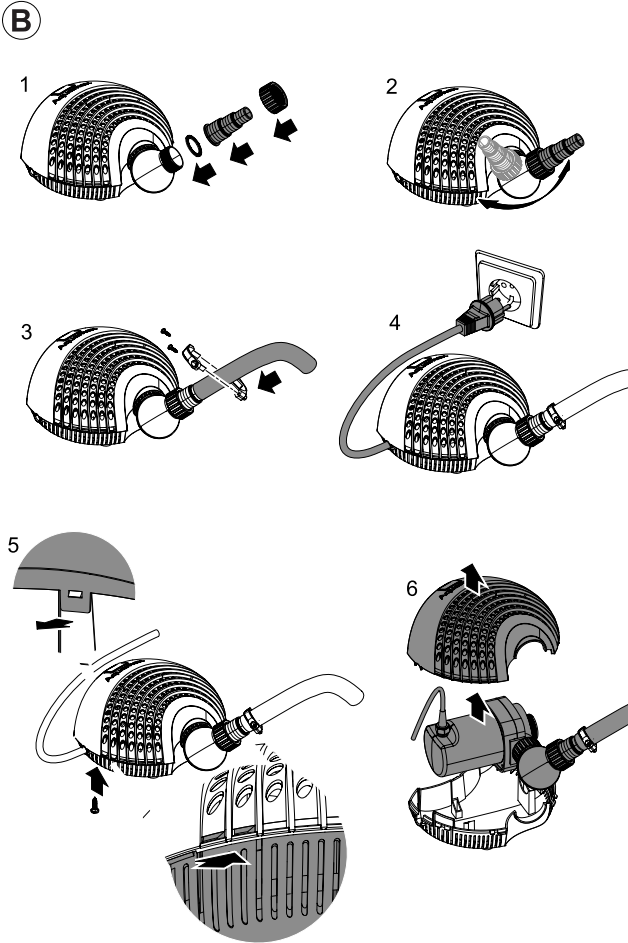
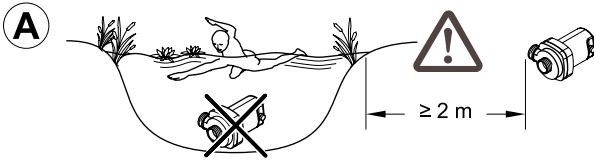

Hinweise zu dieser Gebrauchsanweisung

Vor der ersten Benutzung lesen Sie bitte die Gebrauchsanweisung und machen sich mit dem Gerät vertraut. Beachten Sie unbedingt die Sicherheitshinweise für den richtigen und sicheren Gebrauch.

Bestimmungsgemäße Verwendung

Die Baureihe Aquamax 2000, 3500, 5500, 8500, im weiteren Gerät genannt, ist ausschließlich zum Pumpen von normalem Teichwasser für Filter, Wasserfall und Bachlaufanlagen hergestellt worden und bei einer Wassertemperatur zwischen 4°C bis +35°C und einer Betriebsspannung von 230 Volt zu verwenden. Die Leistung der Geräte 3500, 5500 und 8500 ist über ein OASE FM-Master Gerät regelbar.

Das Gerät ist geeignet für den Einsatz an **Schwimm- und Badeteichen (A)** unter Einhaltung der nationalen Errichtervorschriften.

Nicht bestimmungsgemäße Verwendung

Es können bei nicht bestimmungsgemäßer Verwendung und unsachgemäßer Behandlung Gefahren von diesem Gerät für Personen entstehen. Bei nicht bestimmungsgemäßer Verwendung erlischt die Haftung unsererseits sowie die allgemeine Betriebserlaubnis.

CE-Herstellererklärung

Im Sinne der EG-Richtlinie EMV-Richtlinie (89/336/EWG) sowie der Niederspannungsrichtlinie (73/23/EWG) erklären wir die Konformität. Folgende harmonisierte Normen wurden angewandt:

EN 60335-1, EN 60335-2-41, EN 55014-2, EN 61000-3-2, EN 61000-3-3

Unterschrift: 

Sicherheitshinweise

Die Firma **OASE** hat dieses Gerät nach dem aktuellen Stand der Technik und den bestehenden Sicherheitsvorschriften gebaut. Trotzdem können von diesem Gerät Gefahren für Personen und Sachwerte ausgehen, wenn diese unsachgemäß bzw. nicht dem Verwendungszweck entsprechend eingesetzt werden oder wenn die Sicherheitshinweise nicht beachtet werden.

Aus Sicherheitsgründen dürfen Kinder und Jugendliche unter 16 Jahren sowie Personen, die mögliche Gefahren nicht erkennen können oder die nicht mit dieser Gebrauchsanweisung vertraut sind, dieses Gerät nicht benutzen!

Bitte bewahren Sie diese Gebrauchsanweisung sorgfältig auf! Bei Besitzerwechsel geben Sie die Gebrauchsanweisung weiter. Alle Arbeiten mit diesem Gerät dürfen nur gemäß der vorliegenden Anleitung durchgeführt werden.

Die Kombination von Wasser und Elektrizität kann bei nicht vorschriftsmäßigem Anschluss oder unsachgemäßer Handhabung zu ernsthafter Gefahr für Leib und Leben führen. Betreiben Sie das Gerät nur, wenn sich keine Personen im Wasser aufhalten! Bevor Sie in das Wasser greifen, immer die Netzstecker aller im Wasser befindlichen Geräte ziehen. Vergleichen Sie die elektrischen Daten der Stromversorgung mit dem Typenschild auf der Verpackung bzw. auf dem Gerät. Stellen Sie sicher, dass das Gerät über eine Fehlerstrom-Schutzeinrichtung mit einem Bemessungs-Fehlerstrom von maximal 30 mA gesichert ist. Betreiben Sie das Gerät nur an einer vorschriftsmäßig installierten Steckdose. Halten Sie den Netzstecker und alle Anschlussstellen trocken! Verlegen Sie die Anschlussleitung geschützt, so dass Beschädigungen ausgeschlossen sind. Verwenden Sie nur Kabel, Installationen, Adapter, Verlängerungs- oder Anschlussleitungen mit Schutzkontakt, die für den Außeneinsatz zugelassen sind. Tragen oder ziehen Sie das Gerät nicht an der Anschlussleitung! Bei defektem Kabel oder Gehäuse darf das Gerät nicht betrieben werden! **Aquamax 3500, 5500, 8500:** Wenn die Netzanschlussleitung des Gerätes beschädigt wird, muss sie durch den Hersteller oder seinen Kundendienst ersetzt werden, um Gefährdungen zu vermeiden. **Aquamax 2000:** Bei diesem Gerät ist ein Wechsel der Netzanschlussleitung **nicht möglich!** Bei Beschädigung der Leitung ist das Gerät zu entsorgen. Elektrische Installationen an Gartenteichen müssen den internationalen und nationalen Errichterbestimmungen entsprechen. Öffnen Sie niemals das Gehäuse des Gerätes oder deren zugehörigen Teile, wenn nicht ausdrücklich in der Gebrauchsanweisung darauf hingewiesen wird. Niemals technische Änderungen am Gerät vornehmen. Nur Original-Ersatzteile und -Zubehör verwenden. Reparaturen nur von autorisierten Kundendienststellen durchführen lassen. Betreiben Sie das Gerät niemals ohne Wasserdurchfluss! Fördern Sie niemals andere Flüssigkeiten als Wasser! Bei Fragen und Problemen wenden Sie sich zu Ihrer eigenen Sicherheit an einen Elektrofachmann!

Elektrischer Anschluss

Der elektrische Anschluss darf gemäß der EVU und VDE nur durch einen autorisierten Fachmann durchgeführt werden. Für alle Installationen gilt die VDE 0100 Teil 702. Alle Leistungsdaten sind dem Typenschild zu entnehmen. Alle Arbeiten am Gerät nur im stromlosen Zustand ausführen!

Inbetriebnahme

Achtung! Das Gerät niemals ohne Filterkorb und ohne Wasserdurchfluss betreiben!

Das Gerät ist nur waagrecht zu betreiben und standsicher auf festem Untergrund aufzustellen. Die Position des Gerätes muss unter der Wasseroberfläche sein. Stellen Sie die Schlauchverbindung her und fixieren Sie diese mit einer Schlauchschelle (B3). Das Gerät schaltet sich automatisch ein, wenn Sie die Stromverbindung hergestellt haben.

Reinigung und Wartung

Achtung! Vor Reinigungs- und Wartungsarbeiten immer den Netzstecker ziehen!

Wichtig! Aquamax 3500, 5500, 8500: Öffnen Sie die Pumpe keinesfalls selbst! Falls der Rotor durch Verschmutzung blockiert ist, wenden Sie sich an einen Elektrofachmann!

Aquamax **3500, 5500, 8500**: Reinigen Sie bei nachlassender Leistung das Filtergehäuse unter fließendem Wasser mit einer weichen Bürste. Zum Reinigen der Pumpe Netzstecker ziehen. Lösen Sie die Schraube der auf der Unterseite der Filterschale (B5) und nehmen diese ab. Nun rasten Sie die Halteklammern aus (B5) und nehmen Sie die Pumpe aus der Filterschale (B6). Reinigen Sie die Pumpe unter fließendem Wasser mit einer weichen Bürste. Entfernen Sie Verschmutzungen im Laufrad durch die Öffnungen hindurch. Öffnen Sie niemals das Motorgehäuse. Lebensgefahr! Montieren Sie das Gerät nach erfolgter Reinigung in umgekehrter Reihenfolge.

Aquamax **2000**: Falls der Rotor durch Verschmutzung blockiert ist, bauen Sie die Pumpe auseinander (C): Pumpengehäuse abdrehen. Rotor herausziehen, reinigen, überprüfen und ggf. ersetzen. In umgekehrter Reihenfolge wieder montieren.

Verschleißteile

Aquamax **2000**: Die Laufeinheit, der Filterschaum und das Lager hinten sind Verschleißteile und unterliegen nicht der Gewährleistung.

Lagern/Überwintern

Bei Frost muss das Gerät deinstalliert werden. Führen Sie eine gründliche Reinigung durch, prüfen Sie das Gerät auf Beschädigung und bewahren es getaucht oder befüllt und frostfrei auf. Der Stecker darf nicht überflutet werden! (D)

Entsorgung

Das Gerät ist gemäß den nationalen gesetzlichen Bestimmungen zu entsorgen. Fragen Sie Ihren Fachhändler.

Störung

Störung	Ursache	Abhilfe
Die Pumpe läuft nicht an	Netzspannung fehlt	Netzspannung überprüfen Reinigen/Zuleitungen kontrollieren
Pumpe fördert nicht	Filtergehäuse verstopft	Filterschalen reinigen Schlauchlänge auf nötiges Minimum reduzieren, auf unnötige Verbindungsteile verzichten
Fördermenge ungenügend	Filtergehäuse verstopft Zu hohe Verluste in den Zuleitungen	Filterschalen reinigen Schlauchlänge auf nötiges Minimum reduzieren, auf unnötige Verbindungsteile verzichten
Pumpe schaltet nachkurzer Laufzeit ab	Starke Wasserverschmutzung Wassertemperatur zu hoch	Pumpe reinigen Maximale Wassertemperatur von +35°C beachten

Information about this operating manual

Please read the operating instructions and familiarise yourself with the unit prior to using it for the first time. Adhere to the safety information for the correct and safe use of the unit.

Intended use

The Aquamax 2000, 3500, 5500, 8500 series, in the following text termed unit, has been exclusively produced for pumping normal pond water for filters, water falls and water courses and has to be used at a water temperature of between 4°C and +35°C and an operating voltage of 230 Volt. The capacity of the 3500, 5500 and 8500 units can be controlled by an OASE FM master unit.

The unit is suitable for use for **swimming and bathing ponds (A)** in accordance with the national installer regulations.

Use other than that intended

Danger to persons can emanate from this unit if it is not used in accordance with the intended use and in the case of misuse. If used for purposes other than that intended, our warranty and operating permit will become null and void.

CE Manufacturer's Declaration

We declare conformity in the sense of the EC directive, EMC directive (89/336/EEC) as well as the low voltage directive (73/23/EEC). The following harmonised standards apply:

EN 60335-1, EN 60335-2-41, EN 55014-2, EN 61000-3-2, EN 61000-3-3

Signature: 

Safety information

OASE has manufactured this unit to the current state of the art and the valid safety regulations. Despite of the above, hazards for persons and assets can emanate from this unit if it is used in an improper manner or not in accordance with its intended use, or if the safety instructions are ignored.

For safety reasons, children and young persons under 16 years of age as well as persons who cannot recognise possible danger or who are not familiar with these operating instructions, are not permitted to use the unit!

Please keep these operating instructions in a safe place! Also hand over the operating instructions when passing the unit on to a new owner. Ensure that all work with this unit is only carried out in accordance with these instructions.

The combination of water and electricity can lead to danger to life and limb, if the unit is incorrectly connected or misused. Only operate the unit if no persons are in the water! Prior to reaching into the water, always disconnect the power supply to all units used in the water. Compare the electrical values of the power supply with those on the type plate on the packaging or on the unit itself. Ensure that the unit is fused for a rated residual current of max. 30 mA via a residual current-operating system. Only operate the unit when plugged into a correctly fitted socket. Keep the power plug and all connection points dry! Protect the connection cable when burying to avoid damage. Only use cables, equipment, adapters, extension or connection cables with an earthed contact and approved for outside use. Do not carry or pull the unit by the connection cable! Never operate the unit if the cable or housing are defective! **Aquamax 3500, 5500, 8500:** In case the mains connection cable of the unit is damaged, have it replaced by the manufacturer or the customer service in order to prevent hazards. **Aquamax 2000:** This unit **does not** allow a change of the power cable! If the cable is damaged, the entire unit has to be disposed of. Electrical installations at garden ponds must meet the international and national regulations valid for installers. Never open the unit housing or its attendant components, unless this is explicitly mentioned in the operating instructions. Never carry out technical changes to the unit. Only use original spare parts and accessories. Only allow authorised customer service outlets to perform repairs. Never run the unit without water! Never use the pump for fluids other than water! For your own safety, consult a qualified electrician if you have questions or encounter problems!

Electrical connection

Only entrust an authorised expert to carry out the electrical connection in accordance with the German EVU and VDE. VDE 0100 Part 702 is valid for all installations. Refer to the type plate for all capacity parameters. Only perform any work on the unit when isolated!

Start-up

Attention! Never operate the unit without filter basket or without water!

Only use the unit in its horizontal position and ensure stable seating on a firm ground. The unit must be positioned below the water surface level. Connect the hose and fasten it with a hose clip (B3). The unit switches on automatically when connected to power.

Maintenance and cleaning

Attention! Always disconnect the power supply prior to starting cleaning and maintenance work!

Important! Aquamax 3500, 5500, 8500: Never open the pump yourself! Contact a qualified electrician if the rotor is blocked by soiling!

Aquamax 3500, 5500, 8500: Should the capacity drop, clean the filter housing under running water using a soft brush. Pull the power plug prior to starting cleaning. Undo the screw at the underside of the strainer casing (B5) and remove the casing. Disengage the retaining clamps (B5) and take the pump out of the strainer casing (B6). Clean the pump under running water using a soft brush. Remove soiling from the impeller vanes through the openings. Never open the motor housing. Danger to life! After cleaning, fit the unit in the reverse order.

Aquamax 2000: Dismantle the pump (C) if the rotor is blocked by soiling: Screw off the pump housing. Pull out the rotor, clean, check and, if necessary, replace. Reassemble in the reverse order.

Wearing parts

Aquamax 2000: Impeller unit, foam filter and rear bearing are wear parts and are excluded from the warranty.

Storage/Over-wintering

Remove the unit at temperatures below zero degrees centigrade. Thoroughly clean the unit, check for damage and store immersed in water in a frost-free environment. Do not immerse the plug! (D)

Disposal

Dispose of the unit in accordance with the national legal regulations.

Malfunction

Malfunction	Cause	Remedy
Pump does not start	No mains voltage	Check mains voltage Clean/check supply lines
Pump does not deliver	Filter housing clogged	Clean strainer casings Reduce hose length to the necessary minimum, do not use unnecessary connection parts
Insufficient delivered quantity	Filter housing clogged Excessive loss in the supply hoses	Clean strainer casings Reduce hose length to the necessary minimum, do not use unnecessary connection parts
Pump switches off after a short running time	Excessively soiled water Water temperature too high	Clean pump Note maximum water temperature of +35°C

Remarques concernant cette notice d'emploi

Avant la première utilisation, lire attentivement cette notice d'emploi et se familiariser avec l'appareil. Respecter impérativement les indications de sécurité relatives à une utilisation correcte et en toute sécurité.

Utilisation conforme à la finalité

La série Aquamax 2000, 3500, 5500, 8500, dénommée ci-après "appareil" est destinée uniquement au pompage d'eau normale de bassin, pour des filtres, des cascades et des cours d'eau et pour une température de l'eau allant de +4°C à +35°C et avec une tension de service de 230 volts. L'appareil FM-Master de OASE permet de régler la capacité des appareils 3500, 5500 et 8500.

Cet appareil est conçu pour être utilisé dans **des bassins et des piscines (A)** dans le respect de prescriptions nationales de construction.

Utilisation non conforme à la finalité

En cas d'utilisation non conforme à la finalité et de manipulation non appropriée de cet appareil, des risques pour les personnes peuvent en résulter. Toute utilisation non conforme à la finalité entraîne l'annulation de notre responsabilité ainsi que de l'autorisation d'exploitation générale.

Déclaration du fabricant CE

Nous déclarons la conformité par rapport à la directive CE concernant la compatibilité électromagnétique (89/336/CEE) ainsi que par rapport à la directive basse tension (73/23/CEE). Les normes harmonisées suivantes ont été appliquées : EN 60335-1, EN 60335-2-41, EN 55014-2, EN 61000-3-2, EN 61000-3-3

Signature: 

Indications de sécurité

La société **OASE** a construit cet appareil selon l'état actuel des connaissances techniques et les consignes de sécurité en vigueur. Toutefois des dangers pour les personnes et les biens peuvent émaner de cet appareil lorsque celui-ci est utilisé de manière non appropriée voire non conforme à sa finalité ou lorsque les informations de sécurité ne sont pas respectées.

Pour des raisons de sécurité, les enfants et les mineurs de moins de 16 ans ainsi que les personnes n'étant pas en mesure de reconnaître les dangers ou n'ayant pas pris connaissance de cette notice d'emploi ne sont pas autorisés à utiliser cet appareil !

Prière de conserver soigneusement cette notice d'emploi ! Lors d'un changement de propriétaire, transmettre également cette notice d'emploi. Tous les travaux effectués avec cet appareil devront être exécutés conformément aux directives ci-jointes.

La combinaison d'eau et d'électricité peut entraîner des dangers sérieux pour la santé et la vie des personnes lors d'une utilisation avec des raccordements non conformes ou une utilisation inappropriée. Ne pas utiliser l'appareil lorsque des personnes se trouvent dans l'eau ! Toujours retirer la prise de secteur de tous les appareils se trouvant dans l'eau avant tout contact avec l'eau. Comparer les données électriques du réseau d'alimentation avec celles indiquées sur la plaque signalétique de l'emballage ou sur l'appareil. S'assurer que l'installation électrique est équipée d'une protection différentielle de 30 mA maximum. Utiliser cet appareil uniquement sur une prise de courant installée conformément à la réglementation. Maintenir la fiche de secteur et tous les points de raccordement au sec ! Protéger le câble de raccordement afin qu'il ne soit pas endommagé. N'employer que des câbles, des installations, des adaptateurs, des conduites de prolongement et de raccordement avec contact de mise à la terre, réservés à une utilisation en extérieur. Ne pas porter ni tirer l'appareil par le câble de raccordement ! Ne pas utiliser l'appareil avec un câble ou un carter défectueux ! **Aquamax 3500, 5500, 8500** : Si la ligne de connexion de l'appareil au réseau est endommagée, la faire remplacer par le fabricant ou son SAV afin d'éviter tout risque de danger. **Aquamax 2000** : Un remplacement de la ligne de raccordement au réseau est **impossible** pour cet appareil ! Ne plus utiliser l'appareil en cas d'endommagement de la ligne. Les installations électriques des étangs de jardins doivent correspondre aux règlements d'installation internationaux et nationaux. Ne jamais ouvrir le carter de l'appareil ou des parties y appartenant si cela n'est pas expressément indiqué dans la notice d'emploi. Ne jamais procéder à des modifications techniques sur l'appareil. N'utiliser que des pièces de rechange et des accessoires d'origine. Ne faire effectuer les réparations que par le SAV autorisé. Ne jamais utiliser l'appareil sans débit d'eau ! Ne jamais refouler des liquides autres que de l'eau ! En cas de questions et de problèmes, prière de vous adresser à un électricien et ce, pour votre propre sécurité !

Raccordement électrique

Le raccordement électrique ne peut être effectué que par un spécialiste habilité selon les spécifications VDE et EVU. Pour toutes les installations, la directive VDE 0100 partie 702 est en vigueur. Toutes les données de puissance se trouvent sur la plaque signalétique. Pour tous les travaux à effectuer sur l'appareil, ce dernier doit être débranché !

Mise en service

Attention ! Ne jamais utiliser l'appareil sans panier de filtration ni sans débit d'eau !

Utiliser l'appareil uniquement en position horizontale et bien fixe sur une surface stable. L'appareil doit être placé sous la surface de l'eau. Raccorder le tuyau et fixer le raccordement avec un collier de serrage (B3). L'appareil se met automatiquement en marche dès que vous avez établi la connexion avec le réseau.

Nettoyage et entretien

Attention ! Toujours débrancher avant tout travail de nettoyage et d'entretien !

Important ! Aquamax 3500, 5500, 8500 : Ne jamais ouvrir la pompe soi-même ! Au cas où le rotor serait bloqué par des saletés, prière de vous adresser à un électricien !

Aquamax **3500, 5500, 8500** : Nettoyer le carter du filtre à l'eau courante avec une brosse douce dès que le rendement diminue. Pour nettoyer la pompe, débrancher la prise de courant. Desserrer la vis se trouvant sur la face inférieure de l'enveloppe filtrante (B5) et enlever celle-ci. Libérer les étriers de retenue (B5) et retirer la pompe de l'enveloppe filtrante (B6). Nettoyer la pompe à l'eau courante avec une brosse douce dès que le rendement diminue. Retirer les saletés dans la turbine en les faisant passer par les ouvertures. N'ouvrez jamais le carter du moteur ! Danger de mort ! Remonter l'appareil dans l'ordre inverse après en avoir effectué le nettoyage.

Aquamax **2000** : Si le rotor est bloqué par des saletés, démonter la pompe (C) : Dévisser le carter de pompe Retirer le rotor, le nettoyer, le vérifier et le remplacer le cas échéant. Remonter dans l'ordre inverse.

Pièces d'usure

Aquamax **2000** : L'unité de fonctionnement, la mousse filtrante et le palier sont des pièces d'usure qui ne sont pas couvertes par la garantie.

Stockage/Entreposage pour l'hiver

Il est nécessaire de retirer l'appareil en cas de gel. Effectuer un nettoyage approfondi, contrôler la présence éventuelle de dommages sur l'appareil et le conserver immergé et à l'abri du gel. La prise ne doit jamais se trouver sous l'eau ! (D)

Recyclage

Recycler l'appareil conformément aux réglementations nationales légales en vigueur. Adressez-vous à votre distributeur spécialisé.

Problème

Problème	Cause	Remède
La pompe ne démarre pas	Absence de tension de réseau	Contrôler la tension de réseau Nettoyer/contrôler les conduites d'amenée
La pompe ne refoule pas	Carter du filtre bouché	Nettoyer les enveloppes filtrantes Réduire la longueur du tuyau au minimum, éviter les pièces de raccordement inutiles
Débit de la pompe insuffisant	Carter du filtre bouché Il y a des pertes trop importantes dans les conduites d'amenée	Nettoyer les enveloppes filtrantes Réduire la longueur du tuyau au minimum, éviter les pièces de raccordement inutiles
La pompe s'arrête après une courte période	La pollution de l'eau est trop importante La température de l'eau est trop élevée	Nettoyer la pompe Température maximale de l'eau admissible : +35°C

Opmerkingen over deze gebruiksaanwijzing

Voordat u het apparaat voor het eerst gebruikt, moet u de gebruiksaanwijzing doorlezen en vertrouwd raken met het apparaat. Houdt u zich voor een juist en veilig gebruik stipt aan de veiligheidsinstructies.

Beoogd gebruik

De serie Aquamax 2000, 3500, 5500 en 8500, hierna genoemd "apparaat", is uitsluitend geproduceerd voor het verpompen van normaal vijverwater voor filters, watervallen en waterlopen, en dient gebruikt te worden bij een watertemperatuur van 4 tot 35 °C en met een bedrijfsspanning van 230 Volt. De capaciteit van de apparaattypen 3500, 5500 en 8500 is via een OASE FM-Master apparaat regelbaar.

Het apparaat kan worden gebruikt voor **zwem- en badvijvers (A)** met inachtneming van de nationale bouwvoorschriften.

Ondoelmatig gebruik

Bij ondoelmatig gebruik en onoordeelkundige omgang met het apparaat kan het apparaat gevaarlijk zijn voor personen. In geval van ondoelmatig gebruik vervalt onze aansprakelijkheid alsook de algemene typegoedkeuring.

CE-fabrikantverklaring

In de betekenis van de EG-Richtlijn EMC-Richtlijn (89/336/EEG) alsook van de Laagspanningsrichtlijn (73/23/EEG) verklaren wij de conformiteit. De volgende geharmoniseerde normen zijn toegepast:

EN 60335-1, EN 60335-2-41, EN 55014-2, EN 61000-3-2, EN 61000-3-3

Handtekening: 

Veiligheidsinstructies

De firma **OASE** heeft dit apparaat gebouwd volgens de huidige stand der techniek en de bestaande veiligheidsvoorschriften. Toch kan dit apparaat gevaar opleveren voor personen en goederen, indien deze op onoordeelkundige c.q. ondoelmatige wijze gebruikt worden of als de veiligheidsinstructies niet worden opgevolgd.

Kinderen en jongeren onder de 16 jaar alsook personen, die mogelijke gevaren niet kunnen inschatten of die niet op de hoogte zijn van de inhoud van deze gebruiksaanwijzing, mogen dit apparaat om veiligheidsredenen niet gebruiken!

Bewaar deze gebruiksaanwijzing zorgvuldig! Als u het apparaat koopt, moet u de gebruiksaanwijzing ook aan de nieuwe eigenaar geven. Alle werkzaamheden met dit apparaat mogen uitsluitend verricht worden als ze conform de onderhavige handleiding zijn.

De combinatie van water en elektriciteit kan in geval van een niet volgens de voorschriften gemaakte aansluiting of onoordeelkundig gebruik levensgevaarlijk zijn. Gebruik het apparaat uitsluitend, als er zich geen personen in het water bevinden! Voordat u in het water grijpt, moet u van alle apparaten die zich in het water bevinden altijd eerst de stekker uit het stopcontact verwijderen. Vergelijk de elektrische gegevens van de stroomtoevoer met die op het typeplaatje van de verpakking of het apparaat. Zorg er voor dat het apparaat beveiligd is met een lekstroombeveiliging voor een gemeten lekstroom van maximaal 30 mA. Gebruik het apparaat uitsluitend op een volgens de voorschriften geïnstalleerde contactdoos. Houd de stekker en alle aansluitpunten droog! Leg de aansluitkabel op een zodanige plaats dat hij beschermd is en dat beschadigingen dus uitgesloten zijn. Gebruik uitsluitend kabels, installaties, adapters, verleng- of aansluitkabels met randaarde, die goedgekeurd zijn voor gebruik buitenshuis. Draag het apparaat niet aan de stroomkabel en trek niet aan die kabel! Als de kabel of de behuizing defect is, mag het apparaat niet gebruikt worden! **Aquamax 3500, 5500 en 8500:** wanneer de stroomaansluiting van het apparaat beschadigd wordt, moet deze door de fabrikant of de desbetreffende technische dienst worden vervangen om gevaren te voorkomen. **Aquamax 2000:** bij dit apparaat kan de stroomkabel **niet** vervangen worden! Als de kabel beschadigd is, moet u het apparaat afvoeren. Elektrische installaties van tuinvijvers moeten voldoen aan de internationale en nationale installateursvoorwaarden. Maak de behuizing van het apparaat of onderdelen daarvan nooit open, als daar in de gebruiksaanwijzing niet uitdrukkelijk op gewezen wordt. Breng nooit technische veranderingen aan het apparaat aan. Gebruik uitsluitend originele reserveonderdelen en toebehoren. Laat reparaties uitsluitend verrichten door bevoegde serviceafdelingen. Gebruik het apparaat nooit zonder doorstromend water! Verpomp er nooit andere vloeistoffen mee dan water! Als u vragen of moeilijkheden mocht hebben, neem dan voor uw eigen veiligheid contact op met een erkende elektromonteur!

Elektrische aansluiting

De elektrische aansluiting mag volgens de EVU en de VDE uitsluitend gemaakt worden door een hiertoe bevoegde vakman. Voor alle installaties geldt VDE 0100 deel 702. Alle vermogensgegevens vindt u op het typeplaatje. Alle werkzaamheden aan het apparaat dienen in stroomloze toestand te worden verricht!

Ingebruikneming

Let op! Gebruik het apparaat nooit zonder filterkorf of zonder doorstromend water!

Het apparaat mag uitsluitend horizontaal worden gebruikt en moet op een vaste ondergrond worden geplaatst, zodat het niet kan bewegen. Het apparaat moet onder het wateroppervlak liggen. Sluit de slang op het apparaat aan en zet hem vast met een slangkleem (B3). Het apparaat schakelt zichzelf automatisch in als er elektriciteit op de bekabeling wordt gezet.

Reiniging en onderhoud

Let op! Voor u met reinigings- en onderhoudswerkzaamheden begint, moet u altijd eerst de stekker uit het stopcontact nemen!

Belangrijk! Aquamax 3500, 5500 en 8500: open de pomp in geen geval zelf! Indien de rotor door vervuiling geblokkeerd is, moet u contact opnemen met een erkende elektricien!

Aquamax 3500, 5500 en 8500: als de capaciteit te wensen overlaet, kunt u het filterhuis onder stromend water met een zachte borstel reinigen. Om de pomp te reinigen moet eerst de stekker uit het stopcontact te worden genomen. Draai de schroef die zich op de onderkant van de filterhouder bevindt (B5), los en neem de filterhouder eraf. Nu klikt u de bevestigingsklemmen los (B5) en neemt u de pomp uit de filterhouder (B6). Reinig de pomp met een zachte borstel onder stromend water. Vuil in de rotor moet door de openingen heen verwijderd worden. Maak nooit het motorhuis open! Dat is levensgevaarlijk! Monteer het apparaat nadat het is schoongemaakt in omgekeerde volgorde.

Aquamax 2000: indien de rotor door vervuiling geblokkeerd is, demonteert u de pomp (C): draai het pompdeksel eraf. De rotor eruit trekken, reinigen, controleren en evt. vervangen. In omgekeerde volgorde weer monteren.

Niet-slijtvaste onderdelen

Aquamax **2000**: de rotor, de filterschuiementen en het lager achter, zijn niet-slijtvaste onderdelen en vallen niet onder de garantie.

Opslaan en overwinteren

Bij vorst moet u het apparaat deïnstalleren. Maak het apparaat grondig schoon, controleer het op beschadigingen en bewaar het ondergedompeld of gevuld, op een vorstvrije plaats. De stekker mag niet in het water liggen! (D)

Tot afval verwerken

Het apparaat dient volgens de nationale wettelijke bepalingen tot afval te worden verwerkt. Neem voor vragen contact met uw vakhandel.

Storing

Storing	Oorzaak	Remedie
De pomp begint niet te lopen	Geen netspanning	Controleer de netspanning. Reinigen; toevoeren controleren
De pomp verpompt niet	Filterhuis verstopt	Filterhouders reinigen Slang inkorten op de benodigde minimumlengte, onnodige verbindingstukken weglaten.
De pompopbrengst is onvoldoende.	Filterhuis verstopt Te veel verlies in de toevoerleidingen	Filterhouders reinigen Slang inkorten op de benodigde minimumlengte, onnodige verbindingstukken weglaten.
Pomp schakelt na korte tijd uit.	Water sterk verontreinigd Watertemperatuur te hoog	Reinig de pomp. Houdt u zich aan de maximale watertemperatuur van +35°C.

Indicaciones sobre este manual de instrucciones de uso

Antes de utilizar por primera vez el equipo lea las instrucciones de uso y familiarícese con el mismo. Tenga necesariamente en cuenta las indicaciones de seguridad para garantizar un uso correcto y seguro del equipo.

Uso conforme a lo prescrito

La serie de construcción Aquamax 2000, 3500, 5500, 8500, denominada a continuación "equipo", sólo se puede utilizar como bomba de agua de estanque normal para filtros, cascadas e instalaciones de riachuelo y se tiene que emplear a una temperatura del agua entre 4°C a +35°C y una tensión de servicio de 230 voltios. La potencia de los equipos 3500, 5500 y 8500 se puede regular a través de un equipo OASE FM-Master.

El equipo se puede utilizar en **piscinas (A)** cumpliendo las prescripciones de instalación nacionales.

Uso no conforme a lo prescrito

En caso de un uso no conforme a lo prescrito y un tratamiento inadecuado puede poner en peligro el equipo las personas. En caso de un uso no conforme a lo prescrito expira nuestra garantía así como el permiso de servicio general.

Declaración del fabricante CE

Declaramos la conformidad en el sentido de la directiva CE relacionamos con la compatibilidad electromagnética (89/336/CEE) así como la directiva de baja tensión (73/23/CEE). Se emplearon las siguientes normas armonizadas:

EN 60335-1, EN 60335-2-41, EN 55014-2, EN 61000-3-2, EN 61000-3-3

Firma: 

Indicaciones de seguridad

La empresa **OASE** construyó este equipo conforme al nivel actual de la técnica y las prescripciones de seguridad aplicables. No obstante puede ser el equipo una fuente de peligro para las personas y los valores materiales, si el mismo no se emplea adecuadamente y/o conforme al uso previsto o si no se observan las indicaciones de seguridad.

Por razones de seguridad no deben usar este equipo niños, jóvenes menores de 16 años ni personas que no estén en condiciones de reconocer los peligros o que no se hayan familiarizado con estas instrucciones de servicio.

Guarde cuidadosamente estas instrucciones de uso. Entregue estas instrucciones de uso al nuevo propietario en caso de cambio de propietario. Todos los trabajos con este equipo sólo se deben ejecutar conforme a estas instrucciones.

En caso de contacto con agua y electricidad puede conllevar una conexión no conforme a lo prescrito o una manipulación inadecuada a graves peligros para el cuerpo y la vida. Utilice sólo el equipo cuando no haya ninguna

persona en el agua. Antes de tocar el agua saque siempre primero la clavija de red de todos los equipos que se encuentran en el agua. Compare los datos eléctricos de la alimentación de corriente con los datos en la placa de datos técnicos del embalaje o equipo. Asegure que el equipo esté protegido con un dispositivo de protección para una corriente de defecto máxima de 30 mA. Conecte sólo el equipo a un tomacorriente instalado conforme a las normas vigentes. Mantenga secos la clavija de red y todos los puntos de conexión. Coloque la línea de conexión protegida para que no se dañe. Emplee sólo cables, instalaciones, adaptadores, líneas de extensión o de conexión con contacto de seguridad que estén autorizados para el uso exterior. No transporte ni tire el equipo por la línea de conexión. El equipo no se debe operar si está defectuoso el cable o la caja. **Aquamax 3500, 5500, 8500:** En caso que se dañe la línea de conexión de red del equipo tiene que sustituir el fabricante o su personal de servicio al cliente la línea para evitar situaciones de peligro. **Aquamax 2000:** En este equipo **no se puede** cambiar la línea de conexión de red. Deseche el equipo en caso que se haya dañado la línea. Las instalaciones eléctricas en los estanques de jardín deben satisfacer las prescripciones de montaje internacionales y nacionales. No abra nunca la caja del equipo o sus componentes a no ser que esto se autorice expresamente en las instrucciones de uso. No realice nunca modificaciones técnicas en el equipo. Emplee sólo piezas y accesorios de recambio originales. Encargue los trabajos de reparación sólo a empresas de servicio autorizadas. No opere nunca el equipo sin circulación de agua. No transporte nunca otros líquidos a no ser el agua. En caso de preguntas y problemas diríjase para su propia seguridad a una persona especializada en eléctrica.

Conexión eléctrica

Conforme a las normas alemanas EVU y VDE sólo se debe ejecutar la conexión eléctrica por personal técnico autorizado. Para todas las instalaciones es válido la norma VDE 0100 parte 702. Tome todos los datos de potencia de la placa de datos técnicos. Todos los trabajos en el equipo sólo se deben ejecutar con el equipo desconectado de la corriente.

Puesta en marcha

¡Atención! No opere nunca el equipo sin cesto de filtro y sin circulación de agua.

El equipo sólo se puede operar en la posición horizontal y emplazar sobre un fondo compacto para que siempre tenga buena estabilidad. La posición del equipo siempre tiene que estar debajo de la superficie del agua. Una los tubos flexibles y fíjelos con una boquilla portatubo (B3). El equipo se conecta automáticamente cuando se haya realizado la conexión eléctrica.

Limpeza y mantenimiento

¡Atención! Saque siempre la clavija de la red antes de realizar los trabajos de limpieza y de mantenimiento.

¡Importante! Aquamax 3500, 5500, 8500: ¡No abra por ninguna razón Vd. mismo la bomba! En caso que el rotor esté bloqueado por suciedad entregue el equipo a una persona especializada en eléctrica.

Aquamax 3500, 5500, 8500: En caso que disminuya la potencia limpie la carcasa del filtro bajo agua corriente con un cepillo suave. Saque la clavija de la red para limpiar la bomba. Afloje el tornillo en el lado inferior de la cubierta del filtro (B5) y quítelo. Desenclave ahora las grapas de retención (B5) y saque la bomba de la cubierta del filtro (B6). Limpie la bomba bajo agua corriente con un cepillo suave. Quite las suciedades en la rueda de rodadura por las aberturas. No abra nunca la carcasa del motor. ¡Peligro para la vida! Después de la limpieza monte el equipo en secuencia contraria.

Aquamax 2000: En caso que el rotor esté bloqueado por suciedad desmonte la bomba (C): Desenrosque la carcasa de la bomba. Saque, limpie, compruebe y cambie si fuera necesario el rotor. Monte de nuevo el rotor en secuencia contraria al desmontaje.

Piezas de desgaste

Aquamax 2000: La unidad de rodadura, el elemento de espuma filtrante y el cojinete trasero son piezas de desgaste y no entran en la prestación de garantía.

Almacenamiento / Conservación durante el invierno

Desinstale el equipo en caso de heladas. Limpie minuciosamente el equipo, compruebe si presenta daños y almacénelo bajo agua o a plena carga de agua y exento de heladas. ¡No sumerja la clavija de enchufe! (D)

Desecho

Deseche el equipo conforme a las prescripciones legales nacionales. Consulte su comerciante especializado.

Fallo

Fallo	Causa	Ayuda
La bomba no se pone en marcha	No hay tensión de alimentación	Compruebe la tensión de alimentación Limpieza / controle las líneas de alimentación
La bomba no transporta	La carcasa del filtro está obstruida	Limpie las cubiertas de filtro Reduzca al mínimo la longitud del tubo flexible. Desista de piezas de conexión innecesarias.
Caudal insuficiente	La carcasa del filtro está obstruida Pérdidas excesivas en las líneas de alimentación	Limpie las cubiertas de filtro Reduzca al mínimo la longitud del tubo flexible. Desista de piezas de conexión innecesarias.
La bomba se desconecta después de un breve tiempo de marcha	Agua muy sucia Temperatura del agua muy alta	Limpie la bomba Tenga en cuenta la temperatura máxima del agua de +35°C

Observações preliminares relativas a estas instruções de utilização

Antes de utilizar pela primeira vez o aparelho, familiarize-se com ele e leia as instruções de utilização. Tenha em todo caso atenção às instruções de segurança com respeito ao uso correcto e seguro do aparelho.

Emprego conforme o fim de utilização acordado

A linha Aquamax 2000, 3500, 5500, 8500, doravante designada "aparelho", serve exclusivamente como bomba destinada ao transporte de água de tanques para filtros, pequenas cascatas e ribeiros, com uma temperatura de água entre +4 °C e +35 °C e tensão de serviço de 230 V. A potência dos aparelhos 3500, 5500 e 8500 pode ser controlada mediante um aparelho OASE FM-Master.

O aparelho presta para ser utilizado junto a piscinas (A), na base da observação das normas nacionais de instalação.

Emprego divergente do fim de utilização previsto

Cada emprego não condizente com o fim de utilização definido e cada tratamento impróprio do aparelho poderão comprometer pessoas. O fabricante não responderá por danos provocados pelo emprego contrário ao fim de utilização. Além disso será anulada a licença geral de operação.

Declaração de conformidade CE

Declaramos a conformidade nos termos das Directivas Comunitárias "Compatibilidade electromagnética" (89/336/CEE) e "Baixa tensão" (73/23/CEE). Foram aplicadas as seguintes normas harmonizadas:

EN 60335-1, EN 60335-2-41, EN 55014-2, EN 61000-3-2, EN 61000-3-3

Assinatura: 

Instruções de segurança

A empresa OASE fabricou este aparelho com base no mais recente nível técnico e em conformidade com as normas de segurança vigorantes. Não obstante, o aparelho poderá ser fonte de perigo para pessoas e valores reais, se não for empregado devidamente e de acordo com o fim de utilização previsto ou não forem observadas as normas de segurança.

Por razões de segurança, todas as crianças, jovens com menos de 16 anos e pessoas não capazes de reconhecer eventuais riscos ou que não estejam inteiradas das instruções de uso, não poderão utilizar o aparelho!

Guarde estas instruções de uso em recinto seguro! Em caso de mudança de proprietário, entregue-as ao novo dono. Todos os trabalhos com este aparelho poderão ser realizados exclusivamente conforme as presentes instruções.

Se o aparelho não for conectado de acordo com as normas obrigatórias ou não manejado conforme exigido nestas instruções, o contacto entre água e corrente eléctrica poderá ocasionar graves riscos para a integridade física. Utilize o aparelho só quando não há pessoas na água! Antes de meter a mão na água, desconecte sempre as fichas eléctricas de todos os aparelhos que se encontram no tanque. Confira os parâmetros eléctricos da rede de alimentação com os existentes na etiqueta sobre a embalagem ou na placa de dados técnicos do próprio aparelho. Verifique se o aparelho possui um disjuntor de corrente de avaria, com corrente de falha máxima de 30 mA. Ligue o aparelho só com uma tomada instalada de acordo com as normas vigentes. Mantenha secas a ficha do aparelho e todos os pontos de conexão! Instale e coloque o cabo de conexão de forma protegida para que não possa ser danificado. Utilize exclusivamente cabos, instalações, adaptadores, fios de extensão ou conexão que possuam contacto de segurança e estejam autorizados para o uso exterior. Não transporte nem puxe o aparelho pelo cabo de conexão! Em caso de cabo de conexão ou carcaça defeituosa, o aparelho não pode ser posto em funcionamento! **Aquamax 3500, 5500, 8500:** Caso seja danificado o cabo de alimentação do aparelho, deve ser substituído pelo fabricante ou o revendedor de modo a prevenir perigos. **Aquamax 2000:** Neste aparelho, a substituição do cabo de alimentação **não é possível!** Em caso de cabo eléctrico defeituoso deverá ser substituído todo o aparelho. Quaisquer instalações eléctricas em tanques ornamentais devem satisfazer as normas de instalação nacionais e internacionais. Não abra nunca a carcaça do aparelho ou os componentes do mesmo, a menos que as instruções de uso autorizem expressamente tal intervenção. Nunca proceda a modificações técnicas do aparelho. Utilize exclusivamente peças de reposição e acessório originais. Em caso de reparações necessárias, entregue o aparelho a um dos centros de assistência autorizados. Não opere nunca o aparelho sem que este seja percorrido por água! Nunca use o aparelho para outros líquidos que não a água! Se houver dúvidas ou problemas, dirija-se a um electricista autorizado e qualificado.

Conexão eléctrica

De acordo com o disposto nas normas EVU e VDE, a conexão eléctrica pode ser estabelecida só por um electricista qualificado e autorizado. Todas as instalações estão sujeitas à norma europeia VDE 0100, Parte 702. Os parâmetros de potência e capacidade constam da placa de características técnicas. Todos os aparelhos no aparelho podem ser executados só depois da desligação!

Pôr o aparelho em funcionamento

Atenção! Não operar o aparelho sem filtro e sem este ser percorrido por água!

O aparelho pode ser operado só na posição horizontal, sobre uma base sólida e de maneira que apresente sempre uma boa estabilidade. O aparelho deve encontrar-se abaixo da superfície de água. Ligue a mangueira e fixe-a com



uma abraçadeira (B3). O aparelho é ligado automaticamente no momento em que é estabelecida a alimentação eléctrica.

Limpeza e manutenção

Atenção! Antes de trabalhos de limpeza e manutenção, desconectar sempre a ficha de rede!

Nota importante! Aquamax 3500, 5500, 8500: Não abra nunca a bomba! Caso o rotor esteja bloqueado por sujidade, entregue o aparelho a um electricista autorizado!

Aquamax 3500, 5500, 8500: Caso a capacidade da bomba diminua, limpe o filtro sob água corrente, com uma escova macia. Antes de limpar a bomba, desconectar sempre a ficha de rede. Desaperte o parafuso existente no lado inferior do filtro (B5) e tire este. Desengate as molas de retenção (B5) e tire a bomba do filtro (B6). Limpe a bomba sob água corrente, usando uma escova macia. Remova sujidade sobre o rotor, passando um utensílio apropriado de limpeza pelas aberturas. Nunca abra a carcaça do motor. Perigo de morte! A seguir à limpeza, a montagem do aparelho deve ser feita na ordem inversa à desmontagem.

Aquamax 2000: Caso o rotor esteja bloqueado por sujidade, desmonte a bomba (C): Desenrosca a carcaça da bomba. Extrair o rotor, limpar, inspeccionar e, se preciso, substituir. Fazer a montagem na ordem inversa à desmontagem.

Peças de desgaste

Aquamax 2000: O rotor, o filtro (espuma) e o mancal detrás são peças submetidas a desgaste. Não estão incluídos na garantia.

Guardar/Invernar o aparelho

Em caso de risco de geada, o aparelho tem de ser desinstalado. Faça uma limpeza cuidadosa, verifique a ausência de defeitos do aparelho e guarde-o mergulhado na água ou enchido de água e à prova de geada. Tenha atenção para que a ficha nunca seja banhada! (D)

Eliminar o aparelho usado

A eliminação do aparelho usado está sujeita à legislação nacional aplicável. Consulte o seu revendedor.

Anomalia

Anomalia	Causa	Remédio
A bomba não arranca	Ausência de tensão eléctrica	Verificar a tensão eléctrica Limpar e inspeccionar as linhas de alimentação
A bomba não funciona	Filtro está entupido	Limpar todo o filtro Reduzir ao mínimo necessário o comprimento da mangueira, afastar elementos de comunicação desnecessários
Caudal de água insuficiente	Filtro está entupido Perdas excessivas nas mangueiras alimentadoras	Limpar todo o filtro Reduzir ao mínimo necessário o comprimento da mangueira, afastar elementos de comunicação desnecessários
Bomba desliga após breve tempo em operação	Água muito suja Temperatura excessiva da água	Limpar a bomba Observar temperatura máxima de +35 °C da água



Avvertenze relative a queste istruzioni

Prima del primo impiego leggete attentamente le istruzioni per conoscere l'apparecchio. Osservate assolutamente le avvertenze per la sicurezza per un utilizzo corretto e sicuro.

Impiego conforme allo scopo previsto

La serie Aquamax 2000, 3500, 5500, 8500, chiamata di seguito apparecchio, è stata prodotta esclusivamente per il pompaggio di normale acqua nei laghetti per filtrazione, per cascata e per ruscello con una temperatura dell'acqua da 4°C a +35°C ed una tensione d'esercizio di 230 Volt. La potenza degli apparecchi 3500, 5500 e 8500 è regolabile tramite un apparecchio OASE FM Master.

L'apparecchio è adatto all'impiego in **laghetti piscina e laghetti da bagno (A)** osservando le norme di costruzione nazionali.

Impiego non conforme allo scopo previsto

Questo apparecchio può essere pericoloso per le persone in caso di impiego non conforme allo scopo previsto e di trattamento non idoneo. In caso di impiego non conforme a quello previsto decade la garanzia da parte nostra nonché il permesso generale d'esercizio.

Dichiarazione CE del produttore

Dichiariamo la conformità ai sensi della direttiva CE direttiva CEM (89/336/CEE) nonché della direttiva per bassa tensione (73/23/CEE). Sono state applicate le seguenti norme armonizzate:

EN 60335-1, EN 60335-2-41, EN 55014-2, EN 61000-3-2, EN 61000-3-3

Firma: 

Avvertenze per la sicurezza

La ditta **OASE** ha costruito questo apparecchio utilizzando tecniche avanzate nel rispetto delle norme di sicurezza vigenti. Ciononostante questo apparecchio può causare pericoli per persone e beni materiali se esso viene usato in modo non idoneo o non conforme allo scopo previsto o se non vengono osservate le avvertenze per la sicurezza.

Per motivi di sicurezza bambini e minori di 16 anni nonché persone che non possono riconoscere possibili pericoli o non conoscono queste istruzioni non possono usare questo apparecchio!

Siete pregati di conservare accuratamente queste istruzioni! In caso di cambio del proprietario consegnategli le istruzioni. Tutti i lavori con questo apparecchio vanno eseguiti seguendo esclusivamente le presenti istruzioni.

La combinazione di acqua ed elettricità può provocare pericoli mortali in caso di allacciamento non conforme alla norma oppure di utilizzo non idoneo. Usate l'apparecchio solo se non ci sono persone in acqua! Prima di mettere le mani nell'acqua staccare sempre le spine elettriche di tutti gli apparecchi che si trovano nell'acqua. Confrontate i dati elettrici dell'alimentazione di corrente con la targhetta del tipo sulla confezione oppure sull'apparecchio. Assicuratevi che l'apparecchio sia protetto tramite un dispositivo di protezione contro correnti di guasto con un valore di corrente di guasto di non più di 30 mA. Usate l'apparecchio solo se allacciato ad una presa installata secondo le norme. Tutti i punti di allacciamento e le spine elettriche vanno tenuti asciutti! Installate la linea elettrica di allacciamento protetta in modo da escludere danneggiamenti. Usate solo cavi, installazioni, adattatori, linee di prolungamento o di collegamento con contatto di terra che sono consentiti per l'impiego all'esterno. Non portate o tirate l'apparecchio tramite il cavo di allacciamento! L'apparecchio non deve venire usato in caso di cavo o scatola difettosi! **Aquamax 3500, 5500, 8500:** Se il cavo di allacciamento alla rete dell'apparecchio viene danneggiato, deve venire sostituito dal produttore o dal suo servizio assistenza clienti per evitare pericoli. **Aquamax 2000:** in questo apparecchio **non è possibile** un cambio della linea di allacciamento alla rete! In caso di danneggiamento della linea l'apparecchio va smaltito. Le installazioni elettriche in laghetti di giardini devono corrispondere alle relative norme di costruzione internazionali e nazionali. Non aprite mai la scatola dell'apparecchio o dei suoi componenti se questo non è espressamente indicato nelle istruzioni per l'uso. Non apportare mai modifiche tecniche all'apparecchio. Impiegare solo parti di ricambio ed accessori originali. Far eseguire riparazioni solo da punti di assistenza clienti autorizzati. Non usate mai l'apparecchio senza flusso d'acqua! Non trasportate mai liquidi diversi dall'acqua! Per maggiore sicurezza, in caso di domande e problemi rivolgetevi ad un tecnico elettricista!

Allacciamento elettrico

Secondo le EVU e VDE l'allacciamento elettrico va eseguito solo da un tecnico autorizzato. Per tutte le installazioni vale la VDE 0100 parte 702. Tutti i dati di potenza vanno rilevati dalla targhetta del tipo. Eseguire tutti i lavori all'apparecchio solo con apparecchio staccato dalla presa di corrente!

Messa in funzione

Attenzione! Non usare mai l'apparecchio senza cestello per filtro e senza flusso d'acqua !

L'apparecchio va fatto funzionare solo orizzontalmente ed installato in modo stabile su una base solida. Posizionare l'apparecchio sotto il pelo dell'acqua. Realizzate il collegamento del tubo flessibile e fissatelo con una fascetta per tubo flessibile (B3) L'apparecchio si inserisce automaticamente quando avete realizzato il collegamento alla rete elettrica.

Pulitura e manutenzione

Attenzione! Prima di effettuare lavori di pulitura e manutenzione staccare sempre la spina elettrica!

Importante! Aquamax 3500, 5500, 8500: non aprite in nessun caso la pompa da soli! Se il rotore è bloccato da sporcizia rivolgetevi ad un tecnico elettricista!

Aquamax 3500, 5500, 8500: In caso di calo di rendimento pulite la scatola del filtro sotto acqua corrente con una spazzola morbida. Per pulire la pompa staccare la spina elettrica. Allentate la vite sul lato inferiore della coppa del filtro (B5) e togliete la coppa in questione. Disinnestate le grappe di tenuta (B5) e togliete la pompa dalla coppa del filtro (B6). Pulite la pompa sotto acqua corrente con una spazzola morbida. Togliete la sporcizia nella girante attraverso le aperture. Non aprite mai la carcassa del motore. Pericolo di vita! Al termine della pulitura montate l'apparecchio in successione inversa.

Aquamax 2000: Se il rotore è bloccato da sporcizia, smontate la pompa (C): Svitare la carcassa della pompa. Estrarre il rotore, pulirlo, controllarlo ed eventualmente sostituirlo. Rimontare in successione inversa.

Parti soggette a usura

Aquamax 2000: L'unità rotante, l'elemento filtrante di espanso ed il supporto posteriore sono parti soggette a usura e non sono coperte da garanzia.

Immagazzinaggio/rimessaggio durante l'inverno

In caso di gelo l'apparecchio deve venire scollegato. Eseguite una pulitura a fondo, controllate se l'apparecchio è danneggiato e conservatelo immerso o riempito avendo cura che non geli. La spina non deve venire sommersa! (D)

Smaltimento

L'apparecchio va smaltito secondo le norme di legge nazionali. Chiedete al vostro rivenditore specializzato.

Guasto

Guasto	Causa	Rimedio
La pompa non si avvia	Manca tensione di rete	Controllare la tensione di rete Pulire/controllare le condutture di alimentazione
La pompa non alimenta	Scatola del filtro intasata	Pulire le coppe dei filtri Ridurre la lunghezza del tubo flessibile al minimo necessario, rinunciare a parti di collegamento non necessarie
Portata insufficiente	Scatola del filtro intasata Perdite troppo evidenti nelle condutture di alimentazione	Pulire le coppe dei filtri Ridurre la lunghezza del tubo flessibile al minimo necessario, rinunciare a parti di collegamento non necessarie
La pompa si disinserisce dopo un breve tempo di funzionamento	Forte inquinamento dell'acqua Temperatura dell'acqua troppo alta	Pulire la pompa Badare che la temperatura massima dell'acqua non superi i +35°C

Henvisninger vedrørende denne brugsvejledning

Læs denne brugsanvisning og sæt dig ind i enhedens funktioner, før du anvender den første gang. Følg altid sikkerhedsanvisningerne, så enheden bruges rigtigt og sikkert.

Bestemmelsesmæssig anvendelse

Serien Aquamax 2000, 3500, 5500, 8500, i det følgende benævnt apparatet, er udelukkende fremstillet til pumpning af almindeligt bassinvand til filtre, vandfald og vandløbsanlæg og skal anvendes ved en vandtemperatur mellem 4°C og +35°C og en driftsspænding på 230 volt. Effekten på apparaterne 3500, 5500 og 8500 kan reguleres ved hjælp af en OASE FM-Masterenhed.

Apparatet er egnet til brug i **svømme- og badebassiner (A)** under overholdelse af de nationale monteringsforskrifter.

Ikke bestemmelsesmæssig anvendelse

Ved ikke bestemmelsesmæssig anvendelse og usagkyndig behandling kan enheden medføre fare for personer. Ved ikke bestemmelsesmæssig anvendelse ophører vores ansvar samt den almindelige driftstilladelse.

CE-erklæring

Vi erklærer herved, at apparatet er i overensstemmelse med EU-direktiv (89/336EØF) samt lavspændingsdirektivet (72/23/EØF). Der er anvendt følgende harmoniserede standarder:

EN 60335-1, EN 60335-2-41, EN 55014-2, EN 61000-3-2, EN 61000-3-3

Underskrift: 

Sikkerhedsanvisninger

Firmaet **OASE** har konstrueret dette apparat iht. til seneste teknologi og gældende sikkerhedsforskrifter. Alligevel kan denne enhed medføre fare for personer og materielle værdier, hvis det anvendes usagkyndigt eller i modstrid med anvendelsesformålet, eller hvis sikkerhedsanvisningerne ikke følges.

Børn og unge under 16 år samt personer, der ikke kan registrere de mulige farer eller ikke er fortrolige med brugsanvisningen, må af sikkerhedsgrunde ikke benytte enheden!

Opbevar denne brugsanvisning omhyggeligt! Ved ejerskifte gives brugsanvisningen videre. Alle arbejder med denne enhed må kun udføres iht. foreliggende vejledning.

Kombinationen af vand og elektricitet kan medføre alvorlig fare for liv og førighed, hvis apparatet ikke tilsluttes i overensstemmelse med forskrifterne, eller hvis det håndteres usagkyndigt. Apparatet må kun bruges, når der ikke er personer i vandet! Træk altid netstikket ud til alle enheder, der befinder sig i vandet, før du stikker hånden ned i vandet. Sammenlign de elektriske data for strømforsyningen med typeskiltet på emballagen eller på apparatet. Sørg for, at apparatet ved hjælp af et fejlstrømsrelæ er sikret med en nominal fejlstrøm på maks. 30 mA. Brug kun apparatet, hvis det er sluttet til en stikdåse, som er installeret i henhold til forskrifterne. Hold netstikket og alle tilslutningssteder tørre! Før tilslutningsledningen beskyttet, så den ikke kan beskadiges. Anvend kun kabler, installationer, adaptere, forlængere- og tilslutningsledninger med beskyttelseskontakt, der er tilladt til udendørs brug. Bær og træk ikke apparatet i

tilslutningsledningen! Hvis et kabel eller huset er defekt, må apparatet ikke bruges! **Aquamax 3500, 5500, 8500:** Hvis apparatets nettilslutningsledning beskadiges, skal den erstattes af producenten eller dennes kundeservice for at undgå fare. **Aquamax 2000:** Ved dette apparat er det **ikke muligt** at skifte nettilslutningsledningen! Hvis ledningen beskadiges, skal apparatet bortskaffes. Elektriske installationer til havebassiner skal opfylde de internationale og nationale installationsbestemmelser. Åbn aldrig apparatets hus eller dertil hørende dele, medmindre brugsanvisningen udtrykkeligt foreskriver dette. Foretag aldrig tekniske ændringer på apparatet. Anvend kun originale reservedele og tilbehør. Lad kun autoriserede kundeserviceafdelinger udføre reparationer. Brug aldrig apparatet uden vandgennemstrømning! Pump aldrig andre væsker end vand gennem apparatet! Kontakt for din egen sikkerheds skyld en elektriker, hvis der opstår spørgsmål eller problemer!

El-tilslutning

I henhold til de elektrotekniske bestemmelser må den elektriske tilslutning kun foretages af en autoriseret fagmand. For alle installationer gælder VDE 0100 del 702. Alle effektdata ses på typeskiltet. Udfør alle arbejder på apparatet i strømløs tilstand!

Ibrugtagning

OBS! Brug aldrig apparatet uden filterkurv eller uden vandgennemstrømning!

Apparatet må kun bruges vandret og skal opstilles, så det står sikkert på et fast underlag. Apparatet skal stå under vandets overflade. Saml slangeforbindelsen og fikser den med et spændebånd (B3). Apparatet tænder automatisk, når du har etableret strømforbindelsen.

Rengøring og vedligeholdelse

OBS! Træk altid netstikket ud før rengørings- og vedligeholdelsesarbejde!

Vigtigt! Aquamax 3500, 5500, 8500: Åbn under ingen omstændigheder selv pumpen! Kontakt en elektriker, hvis rotoren er blokeret på grund af tilsmudsning!

Aquamax 3500, 5500, 8500: Rengør filterhuset med en blød børste under rindende vand, hvis apparatets ydelse er ved at tage af. Træk netstikket ud, når pumpen skal rengøres. Løsn skruen på undersiden af filterskålen (B5) og tag denne af. Løsn nu holdeklammerne (B5) og tag pumpen ud af filterskålen (B6). Rengør pumpen med en blød børste under rindende vand. Fjern snavs i løbehjulet gennem åbningerne. Motorhuset må aldrig åbnes! Livsfare! Monter apparatet i modsat rækkefølge, når du er færdig med rengøringen.

Aquamax 2000: Hvis rotoren er blokeret på grund af tilsmudsning, demonteres pumpen (C): Skru pumpehuset af. Træk rotoren ud, gør den ren, kontroller og skift den evt. ud. Genmontering sker i modsat rækkefølge.

Sliddele

Aquamax 2000: Pumpehjulet, filterskummet og det bageste leje er sliddele og er ikke omfattet af garantien.

Opbevaring/overvintring

Hvis der er risiko for frost, skal apparatet afinstalleres. Rengør apparatet grundigt, kontroller det for beskadigelse og opbevar det frostfrit i nedykket eller fyldt tilstand. Stikket må ikke oversvømmes! (D)

Bortskaffelse

Enheden skal bortskaffes i henhold til de nationale love. Spørg forhandleren.

Fejl

Fejl	Årsag	Afhjælpning
Pumpen går ikke i gang	Netspænding mangler	Kontroller netspændingen Rengør/kontroller tilførselsledninger
Pumpen pumper ikke	Filterhuset er tilstoppet	Rengør filterskålene Reducer slangelængden til det nødvendige minimum. Undlad at bruge unødvendige forbindelsesdele.
Pumpemængde utilstrækkelig	Filterhuset er tilstoppet For store tab i tilførselsledningerne	Rengør filterskålene Reducer slangelængden til det nødvendige minimum. Undlad at bruge unødvendige forbindelsesdele.
Pumpen slår fra efter kort tids drift	Vandet er stærkt tilsmudset Vandtemperaturen er for høj	Rengør pumpen Sørg for, at vandtemperaturen er højst +35°C

Mærknader til denne brugsanvisningen

Les denne brugsanvisningen og gør deg kjent med apparatet før du tar det i bruk første gang. Ta hensyn til sikkerhetsanvisningene for en riktig og sikker bruk av apparatet.

Korrekt bruk

Produktserien Aquamax 2000, 3500, 5500, 8500, i det følgende kalt apparatet, må kun brukes til pumping av vanlig vann fra hagedamner til filter vannfall- og bekkeløp, med vanntemperaturer på mellom 4 °C til +35 °C og med en driftsspennning på 230 volt. Effekten for apparatene 3500, 5500 og 8500 kan reguleres med en OASE FM-Master.

Apparatet egner seg for bruk i **badedamner (A)** under overholdelse av nasjonale monteringsforskrifter.

Feil bruk av apparatet

Feil bruk eller håndtering av apparatet kan medføre at det oppstår farlige situasjoner. En slik bruk vil dessuten føre til at vårt ansvar bortfaller, og at den generelle driftstillatelsen blir ugyldig.

CE-producenterklæring

Vi erklærer hermed at dette produktet er i samsvar med EMC-direktivet (89/336/EØF) samt lavspenningsdirektivet (73/23/EØF). Følgende harmoniserte standarder har blitt brukt:

EN 60335-1, EN 60335-2-41, EN 55014-2, EN 61000-3-2, EN 61000-3-3

Underskrift: 

Sikkerhetsanvisninger

Firmaet **OASE** har konstruert dette apparatet i henhold til dagens tekniske standard og gjeldende sikkerhetsforskrifter. Hvis apparatet brukes på feil måte eller til et formål det ikke er konstruert for, eller hvis sikkerhetsanvisningene ikke følges kan det likevel oppstå fare for personskader og materielle skader.

Av sikkerhetsgrunner må apparatet ikke brukes av barn og unge under 16 år, personer som ikke er i stand til å gjenkjenne potensielle farer, eller personer som ikke er kjent med bruksanvisningen!

Ta vare på denne bruksanvisningen! Hvis apparatet selges, skal bruksanvisningen følge med. Alt arbeid med dette apparatet skal gjennomføres etter de anvisninger som foreligger.

Kombinasjonen av vann og elektrisitet kan ved ikke forskriftsmessig tilkobling og feil håndtering medføre alvorlig fare for liv og helse. Produktet må ikke brukes hvis det oppholder seg personer i vannet! Før du berører vannet må nettstøpslene for alle apparater som befinner seg i vannet alltid trekkes ut. Sammenlign de elektriske spesifikasjonene for strømforsyningen med typeskiltet på emballasjen eller på apparatet. Forsikre deg om at produktet er utstyrt med en jordfeilbryter med en utløserstrøm på maksimalt 30 mA. Apparatet må kun tilkobles forskriftsmessig monterte stikkontakter. Påse at nettstøpelet og alle koblingspunkter holdes tørre! Legg strømledningen beskyttet, slik at den ikke kan komme til skade. Bruk kun kabler, installasjoner, adaptere, skjote- og strømledninger med jordet kontakt, som er beregnet på utendørs bruk. Bær eller dra aldri apparatet etter ledningen! Ved defekt kabel eller hus, må apparatet ikke brukes! **Aquamax 3500, 5500, 8500:** Hvis apparatets strømledning blir skadet, må den skiftes ut av produsenten eller dennes kundetjeneste, for å unngå farer. **Aquamax 2000:** Det er **ikke mulig** å skifte ut strømledningen for dette apparatet! Ved skader på ledningen må apparatet kasseres. Elektriske installasjoner i forbindelse med hagedamner må være i samsvar med internasjonale og nasjonale installasjonsforskrifter. Åpne aldri apparatets kabinett eller andre deler av apparatet hvis det ikke blir uttrykkelig sagt i bruksanvisningen at man skal gjøre dette. Utfør aldri tekniske endringer på apparatet. Bruk kun originale reservedeler og originalt tilbehør. Reparasjoner må kun utføres av autorisert kundeservice. Ta aldri apparatet i bruk uten vanngjennomstrømning! Bruk aldri apparatet til å pumpe andre væsker enn vann! Ta for din egen sikkerhets skyld kontakt med en elektriker hvis du skulle ha spørsmål eller problemer!

Elektrisk tilkobling

Den elektriske tilkoblingen må utføres av en autorisert elektriker. Gjeldende regler for elektriske installasjoner må overholdes. Alle ytelsesdata finnes på typeskiltet. Strømmen må alltid være koblet fra hvis det skal utføres arbeid på apparatet!

Ta apparatet i bruk

Advarsel! Apparatet må aldri brukes uten filterkurv eller uten vanngjennomstrømning!

Apparatet må kun brukes i vannrett stilling, og det må stå støtt på et fast underlag. Apparatet må være plassert under vannoverflaten. Koble til slangen, og fest med en slangeklemme (B3). Apparatet slås automatisk på når strømmen tilkobles.

Rengjøring og vedlikehold

Advarsel! Trekk alltid ut kontakten før du utfører rengjørings- og vedlikeholdsarbeid!

Viktig! Aquamax 3500, 5500, 8500: Du må aldri åpne pumpen selv! Hvis rotoren er blokkert på grunn av tilsmussing, ta kontakt med en faglært elektriker!

Aquamax 3500, 5500, 8500 Rengjør ved redusert ytelse filterhuset under rennende vann med en myk børste. Trekk ut nettstøpelet før rengjøring av pumpen. Løsne skruen på undersiden av filterhuset (B5), og ta denne av. Løsne deretter holdeklammerne (B5), og ta pumpen ut av filterhuset (B6). Rengjør pumpen under rennende vann med en myk børste. Fjern tilsmussing i løpehullet gjennom åpningen. Åpne aldri motorhuset! Livsfare! Monter apparatet igjen i motsatt rekkefølge når du er ferdig med rengjøringen.

Aquamax 2000: Hvis rotoren er blokkert på grunn av tilsmussing, ta pumpen fra hverandre (C): Vri av pumpehuset. Trekk ut rotoren, rengjør, kontroller og skift ut hvis nødvendig. Monter sammen igjen i motsatt rekkefølge.

Slitedeler

Aquamax 2000: Løpehjulet, skumfilteret og lageret bak er slitedeler, og er ikke omfattet av garantien.

Lagring/overvintring

Ved frost må apparatet demonteres. Gjennomfør en grundig rengjøring, kontroller om apparatet har noen skader, og oppbevar det nedsenket i eller fylt med vann, og frostoffritt. Pluggen må ikke nedsenkes i vannet! (D)

Utrangering

Når apparatet er utjent, må det deponeres i henhold til gjeldende forskrifter. Spør din faghandler.

Feil

Feil	Arsak	Utbedring
Pumpen starter ikke	Nettspenning mangler	Kontroller nettspenningen Rengjør/kontroller tilførselsledning
Pumpen pumper ikke	Filterhus tilstoppet	Rengjør filterhus Gjør slangen så kort som mulig, og unngå unødvendige forbindelsesdeler
Pumpekapasitet for lav	Filterhus tilstoppet For høyt tap i tilførselsledningen	Rengjør filterhus Gjør slangen så kort som mulig, og unngå unødvendige forbindelsesdeler
Pumpen slår seg av etter kort tid	Kraftig vanntilsmussing Vanntemperatur for høy	Rengjør pumpen Påse at vanntemperaturen ikke overstiger +35 °C

Information om denna bruksanvisning

Läs igenom bruksanvisningen före första användningstillfället och ta reda på hur apparaten fungerar. Beakta noga säkerhetsanvisningarna som är en förutsättning för korrekt och säker användning.

Ändamålsenlig användning

Modellserien Aquamax 2000, 3500, 5500, 8500, som i denna dokumentation betecknas som en apparat, är endast avsedd för pumpning av normalt dammvatten för filter, vattenfall och bäckar med en temperatur mellan +4°C och +35°C och vid driftspänning på 230 V. Effekten i apparaterna 3500, 5500 och 8500 kan regleras med en OASE FM-Master-apparat.

Apparaten är avsedd för användning till **sim- och badbassänger (A)** varvid de nationella installationsföreskrifterna måste beaktas.

Ej ändamålsenlig användning

Vid ej ändamålsenlig användning, eller vid ej avsedd behandling, finns det risk för att personer utsätts för fara av apparaten. Vid ej ändamålsenlig användning påtar vi oss inget ansvar samtidigt som det allmänna typgodkännandet upphöra att gälla.

CE-tillverkardeklaration

Vi försäkrar att apparaten överensstämmer med EMC-direktivet (89/336/EEG) och lågspänningsdirektivet (73/23/EEG). Följande harmoniserade standarder har tillämpats:

EN 60335-1, EN 60335-2-41, EN 55014-2, EN 61000-3-2, EN 61000-3-3

Namnteckning: 

Säkerhetsanvisningar

Firman OASE har tillverkat denna apparat enligt aktuell teknisk nivå och föreliggande säkerhetsföreskrifter. Trots detta kan fara för personer och materiella värden utgå från denna apparat om den används på olämpligt sätt eller i strid mot avsett användningssyfte, eller om säkerhetsanvisningarna missaktas.

Av sikkerhetsskäl får barn og ungdomar under 16 år, samt personer som inte kan känna igen möjliga faror eller inte känner till denna bruksanvisning, inte använda denna apparat!

Förvara denna bruksanvisning på ett sikkert ställe. Om apparaten byter ägare måste även bruksanvisningen följa med. Alla slags reparationer/kontroller som utförs på denna apparat får endast genomföras enligt föreliggande instruktioner.

Om anslutningen inte har utförts på föreskrivet sätt eller om apparaten hanteras på olämpligt sätt kan kombinationen av vatten och elektricitet leda till allvarliga skador. Använd inte apparaten om personer befinner sig i vattnet. Innan du doppar ned handen i vatten, måste du alltid dra ut stickkontakten till all utrustning som befinner sig i vattnet. Jämför elnätets elektriska data med de uppgifter som anges på typskylten på förpackningen eller apparaten. Kontrollera att

apparaten är ansluten via en jordfelsbrytare med en nominell läckström till jord som uppgår till max. 30 mA. Anslut endast apparaten till ett vägguttag som installerats enligt gällande föreskrifter. Se till att stickkontakten och alla anslutningar hålls torra! Lägg elkabeln så att den är skyddad och inte kan skadas. Använd endast kabel, installationer, adapterar, förlängnings- eller elkablar med jordade kontakter som är godkända för utomhusbruk. Bär inte och dra inte apparaten i elkabeln. Apparaten får inte användas om kabeln eller kåpan är defekt. **Aquamax 3500, 5500, 8500:** Om apparatens elkabel skadas, måste den bytas ut av tillverkaren eller dennes kundtjänst, för att undvika faror. **Aquamax 2000:** Vid dessa apparater kan elkabeln **inte bytas ut!** Om kabeln har skadats måste apparaten skrotas. Elektriska installationer vid trädgårdsdammar måste ha utförts i enlighet med internationella och nationella bestämmelser. Öppna aldrig apparatens kåpa eller tillhörande delar, såvida detta inte uttryckligt anges i bruksanvisningen. Gör aldrig några tekniska ändringar på apparaten. Använd endast originalreservdelar och -tillbehör. Låt endast behöriga kundtjänstverkstäder reparera apparaterna. Använd aldrig apparaten utan vattenflöde. Pumpa aldrig andra vätskor än vatten. Om frågor eller problem uppstår måste du för din egen säkerhets skull kontakta en behörig elinstallatör.

Elanslutning

Enligt föreskrifter från EVU och VDE får elanslutningen endast utföras av en behörig elinstallatör. För alla installationer gäller VDE 0100 del 702. Alla effektdata anges på typskylten. Alla arbetsuppgifter på apparaten får endast utföras i strömlöst skick!

Driftstart

Varning! Använd aldrig apparaten utan filterkorg eller utan vattenflöde.

Apparaten får endast användas i vågrätt skick och stabilt på fast underlag. Apparaten måste befinna sig lägre än vattenytan. Anslut slangens och fixera den sedan med en slangklämma (B3). Apparaten slås på automatiskt när den matas med ström.

Rengöring och underhåll

Varning! Dra alltid ut stickkontakten inför rengöring och underhåll.

Viktigt! Aquamax 3500, 5500, 8500: Öppna aldrig pumpen på egen hand! Om motorn är blockerad pga smuts måste du kontakta en behörig elinstallatör!

Aquamax 3500, 5500, 8500: Om prestandan avtar, rengör filterhuset med en mjuk borste under rinnande vatten. Dra ut stickkontakten innan du rengör pumpen. Lossa på skruven på undersidan av filterskålen (B5) och ta sedan av skålen. Lossa sedan på klämmorna (B5) och ta ut pumpen ur filterskålen (B6). Rengör pumpen med en mjuk borste under rinnande vatten. Smuts som finns i pumphjulet ska tas ut genom öppningarna. Öppna aldrig motorkåpan! Livsfara! Efter att apparaten har rengjorts måste den monteras i omvänd ordningsföljd.

Aquamax 2000: Ta isär pumpen om rotn har blockerats av smuts (C): Vrid av pumphuset. Dra ut rotn, rengör, kontrollera och byt ev. ut. Montera samman i omvänd ordningsföljd.

Slitagedelar

Aquamax 2000: Drivenheten, filtersvampen och det bakre lagret är slitagedelar och täcks inte av garantin.

Förvaring/Lagring under vintern

Vid frost måste apparaten tas in. Rengör apparaten noggrant, kontrollera om apparaten är skadad och förvara den sedan i vatten eller vattenfylld på en frosthärdig plats. Stickkontakten får inte doppas ned i vätskan! (D)

Avfallshantering

Om apparaten är defekt får den inte användas eller repareras. Fråga din försäljare.

Störning

Störning	Orsak	Åtgärd
Pumpen startar inte	Nätspänning saknas	Kontrollera nätspänningen Rengör, kontrollera tilliedningarna
Pumpen matar inget vatten	Filterhuset tilltäppt	Rengör filterskålarna Reducera slanglängden till ett minimum, undvik onödiga kopplingar
Otillräcklig kapacitet	Filterhuset tilltäppt För höga förluster i tryckledningarna	Rengör filterskålarna Reducera slanglängden till ett minimum, undvik onödiga kopplingar
Pumpen slår ifrån efter kort tids drift	Vattnet är mycket smutsigt För hög vattentemperatur	Rengör pumpen Beakta maximal vattentemperatur +35°C

Ohjeet koskien tätä käyttöohjetta

Ennen ensimmäistä käyttöä lue käyttöohje ja perehdy laitteeseen. Noudata ehdottomasti oikean ja turvallisen käytön ohjeita.

Määräysten mukainen käyttö

Valmistusarja Aquamax 2000, 3500, 5500, 8500, jota jäljempänä kutsutaan laitteeksi, on valmistettu yksinomaan normaalin lammikkoveden pumppaamista varten suodattimiin, vesiputouksiin ja purojärjestelmiin. Sitä on käytettävä 4 °C - +35 °C:n lämpötilassa ja 230 V:n käyttöjännitteellä. Laitteiden 3500, 5500 ja 8500 tehoa voidaan säätää OASE FM-Master -laitteella.

Laitte soveltuu käytettäväksi **uima-altaiden ja pienten lampien (A)** yhteydessä noudattamalla kansallisia rakennusmääräyksiä.

Tarkoituksenvastainen käyttö

Tarkoituksenvastaisen käytön ja epäasianmukaisen käsittelyn seurauksena laite voi olla vaaraksi ihmisille. Tarkoituksenvastaisen käytön seurauksena raukeaa vastuumme sekä yleinen käyttöluopa.

CE -valmistajan todistus

Vakuutamme laitteen yhdenmukaisuuden sähkömagneettista mukautuvuutta koskevan EU -direktiivin (89/336/ETY) sekä pienjännitettä koskevan EU-direktiivin (73/23/ETY) mukaan. On sovellettu seuraavia harmonisoituja standardeja:

EN 60335-1, EN 60335-2-41, EN 55014-2, EN 61000-3-2, EN 61000-3-3

Allekirjoitus: 

Turvaohjeet

OASE -yhtiö on rakentanut laitteen alan uusimman tekniikan ja voimassa olevien turvallisuusmääräysten mukaan. Siitä huolimatta laite voi vaarantaa esinearvoa ja olla vaaraksi ihmisille, jos laitetta käytetään epäasianmukaisesti tai käyttötarkoituksen vastaisesti tai jos ei oteta turvaohjeita huomioon.

Turvallisuussyistä lapset, alle 16-vuotiaat nuoret sekä henkilöt, jotka eivät pysty tunnistamaan mahdollisia vaaroja tai jotka eivät ole perehtyneet tähän käyttöohjeeseen, eivät saa käyttää laitetta!

Säilytä tämä käyttöohje huolellisesti! Laitteen vaihtaessa omistajaa anna käyttöohje eteenpäin. Kaikki työt tällä laitteella saa suorittaa vain seuraavan ohjeen mukaan.

Veden ja sähkön yhdistelmä voi aiheuttaa määräysten vastaisen liittämisen tai epäasianmukaisen käsittelyn seurauksena henkeä ja terveyttä uhkaavia vakavia vaaroja. Älä käytä laitetta, jos vedessä on ihmisiä! Vedä aina kaikkien vedessä olevien laitteiden virtapistokkeet irti, ennen kuin olet kosketuksessa veden kanssa. Vertaa virtalähteen sähkötietoja pakkauksen tai laitteen päällä olevaan tyyppikilpeen. Varmista, että laite on varmistettu vikavirtasuojalaitteella, jonka nimellisvikavirta on enintään 30 mA. Käytä laitetta vain asianmukaisesti asennetussa pistorasiassa. Pidä virtapistoke ja kaikki liitäntäkohdat kuivina! Vedä liitosjohto suojattuna vaurioiden välttämiseksi Käytä vain kaapeleita, jatko- tai liitosjohtoja, jotka on suojamaadoitettu ja hyväksytyt ulkoikäkäyttöön. Älä kannata tai vedä laitetta liitosjohdosta. Jos kaapeli tai kotelo on viallinen, laitteen käyttö on kielletty! **Aquamax 3500, 5500, 8500:** Jos laitteen verkkojohto vaurioituu, valmistajan tai sen asiakaspalvelun on vaihdettava verkkojohto uuteen vaaratilanteiden välttämiseksi. **Aquamax 2000:** Näissä laitteissa verkkojohdon vaihtaminen **ei ole mahdollista!** Jos johto on vaurioitunut, laite on hävitettävä. Puutarhalampien sähköasennuksien on vastattava kansainvälisiä ja kansallisia asennusmääräyksiä. Älä koskaan avaa laitteen koteloa tai laitteeseen kuuluvia osia, jos tähän ei nimenomaan viitata käyttöohjeessa. Älä koskaan muuta laitteen tekniikkaa. Käytä vain alkuperäisiä varaosia ja lisävarusteita. Anna ainoastaan valtuutetun asiakaspalvelun suorittaa korjaustoimenpiteet. Älä koskaan käytä laitetta ilman veden läpivirtausta! Älä koskaan käytä laitetta muissa nesteissä kuin vedessä! Jos sinulla on kysymyksiä tai ongelmia, käänny oman turvallisuutesi vuoksi sähköalan asiantuntijan puoleen!

Sähköliitäntä

Vain valtuutettu asiantuntija saa suorittaa sähköliitännän EVU:n ja VDE:n mukaan. Kaikkiin asennuksiin pätevät VDE 0100 osa 702. Kaikki suoritustiedot löytyvät tyyppikilvestä. Kaikki laitetta koskevat työt on suoritettava jännitteettömässä tilassa!

Käyttöönotto

Huomio! Älä koskaan käytä laitetta ilman suodatinkoria ja veden läpivirtausta!

Laitetta saa käyttää vain vaakasuorassa ja kiinteällä pohjalla. Laitteen on oltava vedenpinnan alapuolella. Muodosta letkuliitäntä ja kiinnitä se letkuyhteellä (B3). Laite kytketty automaattisesti päälle, kun olet kytkenyt sen sähköverkkoon.

Puhdistus ja huolto

Huomio! Vedä virtapistoke irti aina ennen puhdistus- ja huoltotoimenpiteitä!

Tärkeää Aquamax 3500, 5500, 8500: Älä missään tapauksessa avaa pumppua itse! Jos likaantuminen on aiheuttanut roottorin jumittumisen, käänny sähköalan asiantuntijan puoleen!

Aquamax **3500, 5500, 8500**: Mikäli teho alenee, puhdista suodatinkotelo juoksevilla vedellä ja pehmeällä harjalla. Irrota verkkopistoke ennen puhdistusta. Irrota suodattimen kuoren (B5) alaosassa oleva ruuvi ja poista suodattimen kuori. Avaa kiinnikkeet (B5) ja poista pumppu suodattimen kuoresta (B6). Puhdista pumppu juoksevilla vedellä ja pehmeällä harjalla. Puhdista juoksupyörässä oleva liika aukkojen läpi. Älä koskaan avaa moottorikotelo Hengenvaara! Kokoa laite puhdistuksen jälkeen vastakkaisessa järjestyksessä.

Aquamax **2000**: Jos roottori on jumissa likaantumisen takia, pura pumppu osiin (C). Irrota pumppukotelo Poista roottori sekä puhdista, tarkista ja vaihda se tarvittaessa. Suorita asennus jälleen vastakkaisessa järjestyksessä.

Kuluvat osat

Aquamax **2000**: Käyttöyksikkö, suodatusvaahto ja takaosassa oleva laakeri ovat kuluvia osia eivätkä siten kuulu takuun piiriin.

Varastointi/talvisäilytys

Pakkasella laite on purettava. Puhdista laite perusteellisesti ja tarkasta, onko se vaurioitunut. Säilytä sitä upotettuna tai vedellä täytettynä ja pakkaselta suojattuna. Pistoke ei saa joutua veden alle! (D)

Hävittäminen

Laite on hävitettävä kansallisten lakimääräysten mukaan. Kysy alan myyjäliikkeeltä.

Häiriö

Häiriö	Syy	Toimenpide
Pumppu ei käynnisty	Verkköjännite puuttuu	Tarkista verkköjännite Puhdista pumppu ja tarkista johdot
Pumppu ei kuljeta	Suodatinkotelo tukkiutunut	Puhdista suodattimen kuoret Käytä mahd. lyhyitä letkuja ja vältä tarpeettomien liitäntäosien käyttöä
Kuljetusmäärä riittämätön	Suodatinkotelo tukkiutunut Liian suuri hävikki syöttöjohdoissa	Puhdista suodattimen kuoret Käytä mahd. lyhyitä letkuja ja vältä tarpeettomien liitäntäosien käyttöä
Pumppu sammuu lyhyen käyttöajan kuluttua	Voimakkaasti likaantunut vesi Veden lämpötila liian korkea	Puhdista pumppu Huomioi korkein sallittu veden lämpötila + 35 °C

Információk a használati utasításhoz

Első használat előtt, kérjük, olvassa el a használati utasítást, és ismerkedjen meg a készülékkel. Feltétlenül vegye figyelembe a biztonsági előírásokat a helyes és biztonságos használatához.

Rendeltetészerű használat

Az Aquamax 2000, 3500, 5500, 8500 sorozat - a továbbiakban készülék - kizárólag normál tóvíz szivattyúzására való szűrőkhöz, vízesésekhez és kerti patakokhoz, valamint 4°C és +35°C közötti vízhőmérséklet és 230 Volt üzemi feszültség esetén használható. A 3500, 5500 és 8500-as készülékek teljesítményét OASE FM-Master készülékkel lehet szabályozni.

A készülék **úszó- és fürdőtavaknál (A)** való használatra alkalmas, a nemzeti létesítési rendelkezések betartása mellett.

Nem rendeltetészerű használat

A készülék nem rendeltetészerű használat és szakszerűtlen kezelés esetén veszélyt jelenthet az emberre. Nem rendeltetészerű használat esetén részünkről megszűnik a felelősség, valamint az általános üzemeleti engedély.

CE-gyártói nyilatkozat

Ezúton igazoljuk, hogy termékünk megfelel az „EG (89/336/EWG) EMV”-irányelv, valamint a kisfeszültségre vonatkozó (73/23/EWG) irányelvekben előírtaknak. A következő harmonizált szabványok kerültek alkalmazásra:

EN 60335-1, EN 60335-2-41, EN 55014-2, EN 61000-3-2, EN 61000-3-3

Aláírás: 

Biztonsági utasítások

A OASE jelen készüléket a legkorszerűbb technológia és az érvényben lévő biztonsági előírások szerint készítette. Ennek ellenére a készülék veszélyt jelenthet az emberekre és tárgyakra, ha azt szakszerűtlenül, ill. nem a rendeltetési célnak megfelelően használják, vagy nem veszik figyelembe a biztonsági előírásokat.

Biztonsági okokból gyermekek és 16 évnél fiatalabb fiatalok, valamint olyan személyek, akik nem képesek felismerni a lehetséges veszélyeket, vagy jelen használati utasításban nem jártasak, nem használhatják a készüléket!

Kérjük, őrizze meg gondosan a használati utasítást! Tulajdonosváltás esetén adja tovább a használati utasítást. Valamennyi munkálatot a készülékkel csak a szóban forgó utasítással szabad elvégezni.

A víz és elektromosság kombinációja nem előírászerű csatlakozó vagy szakszerűtlen kezelés esetén komoly veszélyt jelenthet a kezelő testi épségére vagy életére. A készüléket csak akkor üzemeltesse, ha a tóvízben nem tartózkodnak emberek! Mielőtt vízbe nyúlna, mindig húzza ki minden vízben található készülék hálózati csatlakozóját. Hasonlítsa össze az áramellátás elektromos adatait a csomagoláson ill. a készüléken található típusablával. Biztosítsa, hogy a készülék maximum 30 mA hibaáramú, hibaáram elleni védőberendezéssel legyen biztosítva. A készüléket csak előírászerűen telepített konnektorral működtesse. Tartsa szárazon a hálózati csatlakozót és valamennyi csatlakozási pontot! Olyan védetten fektesse le a csatlakozóvezetékét, hogy az ne sérülhessen meg. Csak olyan kábel, szerelvényt, adaptert, védőkapcsolóval ellátott hosszabbító- vagy csatlakozó vezetékét használjon, melyeket kültéri használatra készítették. Ne hordozza vagy húzza a készüléket a csatlakozó vezetékénél fogva! Sérült kábel vagy ház esetén a készüléket nem szabad használni! **Aquamax 3500, 5500, 8500:** Ha a készülék hálózati csatlakozóvezetéke megsérül, akkor azt a gyártónak vagy ügyfélszolgálatának ki kell cserélnie a veszélyeztetések elkerülése érdekében. **Aquamax 2000:** Ennél a készüléknél a hálózati csatlakozóvezeték cseréje **nem lehetséges!** A vezeték sérülése esetén a készüléket meg kell semmisíteni. A kerti tavaknál lévő elektromos berendezéseknek meg kell felelniük a nemzetközi és helyi rendelkezéseknek. Soha ne nyissa fel a készülék házát, vagy hozzá tartozó alkatrészeit, ha a használati utasításban erre nincs kifejezett utasítás. Soha ne hajtson végre műszaki változtatásokat a készüléken. Csak eredeti pótalkatrészeket és tartozékokat használjon. A javításokat csak az arra feljogosított ügyfélszolgálatokkal végeztesse. Soha ne üzemeltesse a készüléket vízfolyás nélkül! Soha ne szállítson más folyadékot, csak vizet! Kérdések és problémák esetén saját biztonsága érdekében forduljon villamosági szakemberhez!

Elektromos csatlakoztatás

Az elektromos csatlakoztatást az EVU-nak és VDE-nek megfelelően csak arra feljogosított szakembernek szabad elvégeznie. Minden elektromos szerelésre a VDE 0100 702-es része vonatkozik. Minden teljesítményre vonatkozó adat a típusablán található. A készüléken végzett valamennyi munkálatot csak áramtalanított állapotban szabad végezni!

Üzembe helyezés

Figyelem! Soha ne működtesse a készüléket szűrőkosár és vízfolyás nélkül!

A készüléket csak vízszintesen szabad használni, és stabilan, szilárd talajra kell felállítani. A készülék pozíciójának a vízfelszín alatt kell lennie. Csatlakoztassa a tömlőt, és rögzítse azt tömlőbilinccsel (B3). A készülék automatikusan bekapcsol, ha Ön az elektromos hálózatra kötötte azt.

Tisztítás és karbantartás

Figyelem! Tisztítási és karbantartási munkálatok előtt mindig húzza ki a hálózati csatlakozót!

Fontos! Aquamax 3500, 5500, 8500: Magát a szivattyút ne nyissa ki! Ha rotort szennyeződés blokkolja, forduljon villamosági szakemberhez!

Aquamax 3500, 5500, 8500: Csökkenő teljesítmény esetén tisztítsa ki a szűrőházat folyó víz alatt puha kefével. A tisztításhoz húzza ki a hálózati csatlakozót. Oldja ki a szűrőtok alján lévő csavart (B5), és vegye le azt. Most akassza ki a tartókapcsokat (B5), és vegye ki a szivattyút a szűrőtokból (B6). Tisztítsa ki a szivattyút folyó víz alatt puha kefével. Távolítsa el a járókerékben lévő szennyeződéseket a nyílásokon keresztül. Soha ne nyissa ki a motorházat. Életveszély! Az elvégzett tisztítás után szerelje össze a készüléket fordított sorrendben.

Aquamax 2000: Ha rotort szennyeződés blokkolja, szerelje szét a szivattyút C): Csavarja le a szivattyúházat. Húzza ki a rotort, tisztítsa meg, ellenőrizze és adott esetben cserélje ki. Szerelje össze ismét fordított sorrendben.

Kopóalkatrészek

Aquamax 2000: A járógység, a szűrőház és a csapágó kopóalkatrészek, és rájuk nem vonatkozik a szavatosság.

Tárolás/Telelés

Fagy esetén a készüléket le kell szerelni. Alaposan tisztítsa meg a készüléket, ellenőrizze, hogy nem sérült-e, és tárolja azt egy vödör vízben vagy feltöltve, fagytól mentesen. A csatlakozót nem szabad elárasztani! (D)

Megsemmisítés

A készüléket a helyi törvényes rendelkezéseknek megfelelően kell megsemmisíteni. Forduljon szakkereskedőjéhez.

Üzemzavar

Üzemzavar	Ok	Megoldás
A szivattyú nem indul el	Hiányzik a hálózati feszültség	Ellenőrizze a hálózati feszültséget Végezzen tisztítást/Ellenőrizze a betáplvezetékeket
A szivattyú nem szállít	A szűrőház eldugult	Tisztítsa ki a szűrőtokokat Csökkentse a tömlőhosszt a szükséges minimumra, kerülje a szükségtelen összekötő elemek használatát
A szállított mennyiség nem elegendő	A szűrőház eldugult Túl nagy veszteség a betáplvezetékekben	Tisztítsa ki a szűrőtokokat Csökkentse a tömlőhosszt a szükséges minimumra, kerülje a szükségtelen összekötő elemek használatát
A szivattyú rövid ideig tartó működés után leáll	Erősen szennyezett víz Túl magas a vízhőmérséklet	Tisztítsa meg a szivattyút Ügyeljen a max. +35°C-os vízhőmérsékletre

Przedmowa do instrukcji użytkowania

Przed pierwszym użyciem należy przeczytać instrukcję obsługi i dokładnie zapoznać się z urządzeniem. Bezwzględnie przestrzegać przepisów bezpieczeństwa pracy w odniesieniu do prawidłowego i bezpiecznego użytkowania.

Zastosowanie zgodne z przeznaczeniem

Aquamax 2000, 3500, 5500, 8500 - zwana dalej urządzeniem - jest przeznaczona wyłącznie do pompowania zwykłej wody stawowej do filtrów, wodospadów i strumieni, w zakresie temperatur od 4°C do +35°C i przy napięciu roboczym 230 Volt. Wydajność urządzeń 3500, 5500 i 8500 regulowana za pomocą przyrządu FM-Master marki OASE.

Urządzenie nadaje się do użytkowania w **stawach pływackich i kąpielowych (A)** pod warunkiem przestrzegania obowiązujących w danym kraju właściwych przepisów.

Zastosowanie niezgodne z przeznaczeniem

W razie zastosowania niezgodnego z przeznaczeniem lub niewłaściwej obsługi, urządzenie to może być źródłem zagrożenia dla ludzi. W przypadku zastosowania niezgodnego z przeznaczeniem wygasa prawo do roszczeń z tytułu odpowiedzialności producenta, a także traci swoją moc ogólne dopuszczenie do użytkowania.

Oświadczenie producenta dotyczące CE

W myśl przepisów UE, producent oświadcza zgodność wyrobów z wymaganiami Dyrektyw UE Kompatybilność elektromagnetyczna (89/336/EWG) oraz Sprzęt elektryczny niskonapięciowy (73/231/EWG). Zastosowano następujące normy zharmonizowane:

EN 60335-1, EN 60335-2-41, EN 55014-2, EN 61000-3-2, EN 61000-3-3

Podpis: 

Przepisy bezpieczeństwa pracy

Urządzenie to zostało wyprodukowane przez firmę **OASE** zgodnie z aktualnym stanem techniki i obowiązującymi przepisami bezpieczeństwa pracy. Pomimo tego urządzenie może stanowić źródło zagrożenia dla osób i dóbr materialnych, gdy będzie ono użytkowane nieprawidłowo lub niezgodnie z jego przeznaczeniem albo sprzecznie z przepisami bezpieczeństwa pracy.

Z uwagi na ogólne bezpieczeństwo, niedozwolone jest użytkowanie urządzenia przez dzieci i młodzież poniżej 16 lat, a także przez osoby, które nie są w stanie rozpoznać ewentualnych zagrożeń albo nie zapoznaly się z niniejszą instrukcją użytkowania!

Starannie przechowywać instrukcję użytkowania! W przypadku sprzedaży urządzenia przekazać również instrukcję użytkowania. Wszelkie czynności z użyciem tego urządzenia wykonywać tylko według przedłożonej instrukcji.

Woda w połączeniu z prądem elektrycznym w warunkach nieprzepisowo wykonanego podłączenia lub nieprawidłowej obsługi jest poważnym zagrożeniem dla życia i zdrowia. Nigdy nie włączać urządzenia, gdy w wodzie przebywają ludzie! Przed zanurzeniem rąk w wodzie, zawsze odłączyć wszystkie urządzenia znajdujące się w wodzie od źródła zasilania (poprzez wyciągnięcie wtyczki z gniazda). Porównać parametry elektryczne sieci zasilającej z danymi na tabliczce znamionowej na opakowaniu lub na urządzeniu. Upewnić się, że urządzenie jest zasilane z sieci posiadającej zabezpieczenie przed prądami upływowymi, wyzwalane przez prąd upływowy maksymalnie 30 mA. Urządzenie podłączyć tylko do przepisowo zainstalowanego gniazdka. Wtyczkę sieciową i wszystkie przyłącza utrzymywać w suchym stanie! Przewód przyłączeniowy poprowadzić tak, aby był całkowicie zabezpieczony przed uszkodzeniami. Stosować tylko kable, materiały instalacyjne, adaptery, przedłużacze i przewody przyłączeniowe dopuszczone do użytkowania w niekorzystnych warunkach atmosferycznych. Nie podnosić, nie ciągnąć urządzenia za kabel

przyłączeniowy! Eksploatacja urządzenia z uszkodzonym kablem lub obudową jest zabroniona! **Aquamax 3500, 5500, 8500:** W razie uszkodzenia przewodu łączącego urządzenie z siecią, jego wymianę musi przeprowadzić producent urządzenia lub jego punkt serwisowy, aby uniknąć ewentualnych zagrożeń. **Aquamax 2000:** W przypadku tego urządzenia wymiana przewodu łączącego z siecią **nie jest możliwa!** W razie uszkodzenia przewodu sieciowego należy usunąć całe urządzenie. Instalacje elektryczne stawów ogrodowych muszą spełniać wymagania przepisów międzynarodowych i lokalnych krajowych. Obudowę urządzenia lub przynależnych podzespołów otwierać tylko w okolicznościach wyraźnie sprecyzowanych w instrukcji użytkowania. Nie dokonywać żadnych przeróbek technicznych urządzenia. Używać tylko oryginalnych części zamiennych i oryginalnego wyposażenia dodatkowego. Wykonywanie napraw zlecać tylko autoryzowanym punktom serwisowym. Nigdy nie włączać urządzenia bez zapewnionego obiegu wody! Nie tłoczyć innych cieczy niż woda! W razie wystąpienia problemów i wątpliwości proszę się zwrócić - dla własnego bezpieczeństwa - do specjalisty elektryka!

Przyłącza elektryczne

Wykonanie podłączenia sieciowego według przepisów lokalnego Zakładu Energetycznego i norm VDE zlecić autoryzowanemu specjalście. W stosunku do wszystkich instalacji obowiązuje norma VDE 0100 część 702. Wszystkie parametry mocy są podane na tabliczce znamionowej. Wszelkie prace przy urządzeniu wykonywać tylko w stanie beznapięciowym!

Uruchomienie

Uwaga! Nigdy nie włączać urządzenia bez kosza filtra oraz zapewnionego przepływu wody!

Urządzenie włączać tylko w pozycji poziomej, stabilnie ustawione na mocnym podłożu. Urządzenie musi być ustawione poniżej powierzchni lustra wody. Podłączyć urządzenie węžem i umocować go opaską zaciskową do węży (B3). Urządzenie włącza się automatycznie, gdy zostanie podłączone do sieci elektrycznej.

Konserwacja i czyszczenie

Uwaga! Przed przystąpieniem do czyszczenia i konserwacji zawsze wyciągnąć wtyczkę sieciową!

Ważne! Aquamax 3500, 5500, 8500: W żadnym wypadku nie otwieraj samodzielnie pompy! W razie zablokowania wirnika przez zanieczyszczenia - zwróć się do specjalisty elektryka!

Aquamax 3500, 5500, 8500: W razie spadku wydajności oczyścić obudowę filtra pod bieżącą wodą za pomocą miękkiej szczotki. Przed przystąpieniem do czyszczenia urządzenia wyciągnąć wtyczkę sieciową. Odkręcić śrubę znajdujących się na spodzie obudowy filtra (B5) i zdjąć ją. Teraz wyjąć zatrzaski mocujące (B5) i wyjąć pompę z obudowy filtra (B6). Oczyścić pompę pod bieżącą wodą za pomocą miękkiej szczotki. Usunąć zanieczyszczenia w wirniku przez otwory pompy. Nigdy nie otwierać obudowy silnika. Śmiertelne niebezpieczeństwo! Po oczyszczeniu zmontować urządzenie w chronologicznie odwrotnej kolejności.

Aquamax 2000: W razie zablokowania wirnika przez zanieczyszczenia rozłożyć pompę na części (C): Odkręcić obudowę pompy. Wyciągnąć wirnik, oczyścić go, skontrolować i w razie potrzeby wymienić go. Zmontować w chronologicznie odwrotnej kolejności.

Części ulegające zużyciu

Aquamax 2000: Zespół wirnika, pianka filtracyjna i łożyska to części ulegające zużyciu i dlatego nie są objęte gwarancją.

Magazynowanie / Przechowywanie w okresie zimowym

W przypadku wystąpienia mrozu urządzenie musi zostać zdemontowane. Przeprowadzić gruntowne oczyszczenie, skontrolować urządzenie pod względem uszkodzeń i przechowywać je w sposób zanurzony lub napełniony wodą, w miejscu nie narażonym na działanie mrozu. Zanurzenie wtyczki w wodzie jest niedopuszczalne! (D)

Usuwanie odpadów

Urządzenie należy usunąć w sposób zgodny z obowiązującymi przepisami. Zasięgnąć informacji w handlu specjalistycznym.

Usterka

Usterka	Przyczyna	Środki zaradcze
Pompa nie uruchamia się.	Brak napięcia sieciowego	Sprawdzić napięcie sieciowe oczyścić/skontrolować przewody
Pompa nie tłoczy	Zatkana obudowa filtra.	Wyczyścić obudowę filtra Zredukować długość węża do niezbędnego minimum, usunąć niepotrzebne części łączące.
Niewystarczające natężenie przepływu	Zatkana obudowa filtra. Za duże opory przepływu w przewodach zasilających	Wyczyścić obudowę filtra Zredukować długość węża do niezbędnego minimum, usunąć niepotrzebne części łączące.
Pompa wyłącza się po krótkim czasie pracy	Mocne zanieczyszczenie wody Za wysoka temperatura wody	Wyczyścić pompę. Nie użytkować przy temperaturze wody przekraczającej +35°C

Pokyny k tomuto Návodu k použití

Před prvním použitím prosím přečtete Návod k použití a seznamte se se zařízením. Bezpodmínečně dodržujte bezpečnostní pokyny pro správné a bezpečné používání.

Použití v souladu s určeným účelem

Konstrukční řada Aquamax 2000, 3500, 5500, 8500, dále nazývaná přístroj, je určena výhradně pro čerpání normální rybníční vody pro filtr, vodopád a zařízení potůčků a musí být provozována při teplotách vody od 4°C do +35°C a při provozním napětí 230 Volt. Výkon přístrojů 3500, 5500 a 8500 je regulovatelný přes přístroj OASE FM-Master.

Přístroj je vhodný pro použití v **plaveckých a koupacích rybnících (A)** při dodržení národních předpisů pro zřizovatele.

Použití v rozporu s určeným účelem

Při používání v rozporu s určeným účelem a při nesprávné manipulaci může být tento přístroj zdrojem nebezpečí pro osoby. Při používání v rozporu s určeným účelem zaniká z naší strany záruka a všeobecné provozní povolení.

CE Prohlášení výrobce

Ve smyslu směrnice ES k elektromagnetické kompatibilitě (89/336/EWG) a směrnice k nízkému napětí (73/23/EWG) prohlašujeme shodu. Byly použity následující harmonizované normy:

EN 60335-1, EN 60335-2-41, EN 55014-2, EN 61000-3-2, EN 61000-3-3

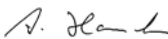
Podpis: 

Bezpečnostní pokyny

Firma **OASE** zkonstruovala tento přístroj podle aktuálního stavu techniky a podle stávajících bezpečnostních předpisů. Přesto může tento přístroj být zdrojem nebezpečí pro osoby a věcné hodnoty, pokud je používán nesprávně resp. v rozporu s určeným účelem nebo pokud nejsou dodržovány bezpečnostní předpisy.

Z bezpečnostních důvodů nesmějí děti a mladiství mladší 16 let a osoby, které nemohou rozeznat možná nebezpečí nebo nejsou seznámeny s tímto Návodem k použití, tento přístroj používat!

Prosím, tento Návod k použití pečlivě uschovejte! Při změně vlastníka předejte i Návod k použití. Všechny práce s tímto přístrojem smějí být prováděny jen podle přiloženého návodu.

Kombinace vody a elektrické energie může při připojení v rozporu s předpisy nebo nesprávné manipulaci vést k vážnému ohrožení zdraví a života. Provozujte přístroj jen tehdy, nezdržují-li se ve vodě žádné osoby! Dříve než sáhnete do vody, vždy vytáhněte vidlice všech přístrojů, které jsou ve vodě, ze zásuvky. Porovnejte elektrické údaje napájení s typovým štítkem na obalu resp. na přístroji. Zajistěte, aby byl přístroj jištěn přes ochranné zařízení svodového proudu s konstrukčním svodovým proudem ne více než 30 mA. Provozujte přístroj jen v zásuvce, instalované podle předpisů. Udržujte vidlici a všechna připojovací místa v suchu! Veďte připojovací vedení chráněné tak, aby nedošlo k jeho poškození. Používejte jen kabely, instalace, adaptéry, prodlužovací a připojovací vedení s ochranným kontaktem, schválené pro venkovní použití. Nenoste nebo netahejte přístroj na přívodním vedení! V případě poškození kabelu nebo krytu se nesmí přístroj provozovat! **Aquamax 3500, 5500, 8500:** Dojde-li k poškození připojovacího síťového vedení přístroje, musí být vedení vyměněno výrobcem nebo jeho zákaznickým servisem, aby se zabránilo ohrožení osob. **Aquamax 2000:** U tohoto přístroje výměna přívodního vedení **není možná!** Při poškození přívodního kabelu se přístroj musí zlikvidovat. Elektrické instalace na zahradních rybnících musí odpovídat mezinárodním a národním ustanovením pro zřizovatele. Neotvírejte nikdy kryt zařízení nebo části příslušenství, pokud to není vysloveně uvedeno v pokynech Návodu k použití. Nikdy neprovádějte technické změny na zařízení. Používejte jen originální náhradní díly a příslušenství. Opravy nechte provádět pouze autorizovanými servisními místy. Nikdy přístroj neprovozujte bez průtoku vody! Nečerpejte nikdy jiné kapaliny než vodu! Při dotazech a problémech se pro Vaši vlastní bezpečnost obraťte na odborníka v oboru elektrotechniky!

Připojka elektrické energie

Připojka elektrické energie smí být provedena podle EVU a VDE jen autorizovaným odborníkem. Pro všechny instalace platí VDE 0100 část 702. Všechna výkonová data jsou uvedena na typovém štítku. Všechny práce na přístroji musí být prováděny jen v bezproudovém stavu!

Uvedení do provozu

Pozor! Nikdy přístroj neprovozujte bez filtračního koše a bez průtoku vody!

Přístroj se musí provozovat a instalovat jen ve vodorovné a stabilní poloze na pevném podkladu. Umístění přístroje přístroje musí být pod hladinou vody. Vytvořte hadicové spojení a upevněte do hadicovou sponou (B3). Přístroj se zapíná automaticky, když zapojíte přívodní vedení.

Čištění a údržba

Pozor! Před prováděním prací při čištění a údržbě vždy vytáhněte vidlici ze zásuvky!

Důležité! Aquamax 3500, 5500, 8500: V žádném případě neotevírejte sami čerpadlo! Pokud je rotor blokováán nečistotami, obraťte se na odborníka elektrotechnika!

Aquamax **3500, 5500, 8500**: Vyčistěte při poklesu výkonu kryt filtru pod tekoucí vodou měkkým kartáčem. Pro čištění čerpadla, vytáhněte kryt ze zásuvky. Uvolněte šroub na spodní straně misky filtru (B5) a sejměte ji. Nyní uvolněte upevňovací spony (B5) a vyjměte čerpadlo z misky filtru (B6). Vyčistěte čerpadlo pod tekoucí vodou měkkým kartáčem. Odstraňte znečištění v rotoru přes otvory. Nikdy neotevírejte kryt motoru. Nebezpečí ohrožení života! Po provedení čištění namontujte přístroj v opačném pořadí.

Aquamax **2000**: Pokud je rotor zablokováán v důsledku znečištění, rozeberte čerpadlo (C): Odšroubujte kryt čerpadla. Vytáhnout rotor, vyčistit, zkontrolovat a popř. vyměnit. Montáž provést v opačném pořadí.

Součásti podléhající opotřebení

Aquamax **2000**: Jednotka oběžného kola a ložisko vzadu jsou součásti podléhající opotřebení a nevztahuje se na ně záruka.

Uložení/Přezimování

Při mrazech se musí přístroj demontovat. Proveďte důkladné čištění, zkontrolujte přístroj na poškození a uložte ho ponořený nebo naplněný při teplotě nad bodem mrazu. Zástrčka nesmí být zaplavena! (D)

Likvidace

Přístroj se musí zlikvidovat podle národních zákonných ustanovení. Informujte se u Vašeho odborného prodejce.

Porucha

Porucha	Příčina	Odstranění
Čerpadlo se nerozběhne	Chybí síťové napětí	Zkontrolovat síťové napětí Vyčistit/Zkontrolovat přívody
Čerpadlo nečerpá	Kryt filtru je ucpaný	Vyčistit misky filtru Snížit délku hadice na nutné minimum, vynechat zbytečné spojovací díly.
Dopravované množství není dostatečné	Kryt filtru je ucpaný Příliš velké ztráty v přívodních vedeních	Vyčistit misky filtru Snížit délku hadice na nutné minimum, vynechat zbytečné spojovací díly.
Čerpadlo se po krátké době běhu vypne	Silné znečištění vody Teplota vody je příliš vysoká	Vyčistit čerpadlo Dodržovat maximální teplotu vody +35°C

Pokyny k tomuto Návodu na použití

Před prvním použitím si prosím přečtajte Návod na použití a zoznámte sa so zariadením. Bezpodmienečne dodržiavajte bezpečnostné pokyny pre správne a bezpečné používanie.

Použitie v súlade s určeným účelom

Konštrukčný rad Aquamax 2000, 3500, 5500, 8500, ďalej nazývaný prístroj, je určený výhradne pre čerpanie normálnej rybnickej vody pre filter, vodopád a zariadenia potôčikov a musí byť prevádzkovaný pri teplotách vody od 4°C do +35°C a pri prevádzkovom napätí 230 Volt. Výkon prístrojů 3500, 5500 a 8500 je regulovateľný přes přístroj OASE FM-Master.

Přístroj je vhodný pro použití v **plaveckých a kúpacích rybníkoch (A)** pri dodržaní národných predpisov pre zriazovateľov.

Použitie v rozpore s určeným účelom

Pri používaní v rozpore s určeným účelom a pri nesprávnej manipulácii môže byť tento prístroj zdrojom nebezpečenstva pre osoby. Pri používaní v rozpore s určeným účelom zaniká z našej strany záruka a všeobecné prevádzkové povolenie.

CE Prehlásenie výrobcu

V zmysle smernice ES k elektromagnetickej kompatibiliti (89/336/EWG) a smernice k nízkemu napätiu (73/23/EWG) prehlasujeme zhodu. Boli použité nasledujúce harmonizované normy:

EN 60335-1, EN 60335-2-41, EN 55014-2, EN 61000-3-2, EN 61000-3-3

Podpis: 

Bezpečnostné pokyny

Firma **OASE** skonštruovala tento prístroj podľa aktuálneho stavu techniky a podľa jestvujúcich bezpečnostných predpisov. Aj napriek tomu môže tento prístroj byť zdrojom nebezpečstva pre osoby a vecné hodnoty, pokiaľ je používaný nesprávne resp. v rozpore s určeným účelom alebo pokiaľ nie sú dodržiavané bezpečnostné predpisy.

Z bezpečnostných dôvodov nesmú deti a mladiství mladší ako 16 rokov a osoby, ktoré nemôžu rozoznať možné nebezpečenstvo, alebo nie sú oboznámené s týmto Návodom na použitie, tento prístroj používať!

Prosím tento Návod na použitie starostlivo uschovajte! Pri zmene vlastníka odovzdajte i Návod na použitie. Všetky práce s týmto prístrojom smú byť vykonávané len podľa priloženého návodu.

Kombinácia vody a elektrickej energie môže pri pripojení v rozpore s predpismi alebo nesprávnej manipulácii viesť k vážnemu ohrozeniu zdravia a života. Prevádzkujte prístroj len vtedy, ak sa vo vode nezdržiavajú žiadne osoby! Skôr než siahnete do vody, vždy vytiahnite vidlice všetkých prístrojov, ktoré sú vo vode, zo zástrčky. Porovnajte elektrické údaje napájania s typovým štítkom na obale resp. na prístroji. Zaisťte, aby bol prístroj istený cez ochranné zariadenie zvodového prúdu s konštrukčným zvodovým prúdom nie viac ako 30 mA. Prevádzkujte prístroj len v zástrčke, inštalovanej podľa predpisov. Udržiavajte vidlicu a všetky pripájacie miesta v suchu! Veďte pripájacie vedenie chránené tak, aby nedošlo k jeho poškodeniu. Používajte len káble, inštalácie, adaptéry, predlžovacie a pripájacie vedenia s ochranným kontaktom, schválené pre vonkajšie použitie. Nenoste alebo neťahajte prístroj na prívodnom vedení! V prípade poškodenia kábla alebo krytu sa nesmie prístroj prevádzkovať! **Aquamax 3500, 5500, 8500:** Dojde-li k poškodeniu pripojovacieho sítového vedení prístroje, musí byť vedení vymenené výrobcom alebo jeho zákaznickým servisem, aby se zabránilo ohrození osob. **Aquamax 2000:** U tohoto prístroje výmena prívodního vedení **není možná!** Pri poškodení prívodního kábla sa prístroj musí zlikvidovať. Elektrické inštalácie na záhradných rybníčkoch musia zodpovedať medzinárodným a národným ustanoveniam pre zriazovateľa. Neotvárajte nikdy kryt zariadenia alebo časti príslušenstva, pokiaľ to nie je vyslovene uvedené v pokynoch Návodu na použitie. Nikdy nevykonávajte technické zmeny na prístroji. Používajte len originálne náhradné diely a príslušenstvo. Opravy nechajte vykonávať len autorizovanými servisnými miestami. Nikdy prístroj neprevádzkujte bez prítoku vody! Nečerpajte nikdy iné kvapaliny než vodu! Pri otázkach a problémoch sa pre Vašu vlastnú bezpečnosť obráťte na odborníka v obore elektrotechniky!

Prípojka elektrickej energie

Prípojka elektrickej energie smie byť prevedená podľa EVU a VDE len autorizovaným odborníkom. Pre všetky inštalácie platí VDE 0100 časť 702. Všetky výkonové dáta sú uvedené na typovom štítku. Všetky práce na prístroji musia byť vykonávané len v bežrúdovom stave!

Uvedenie do prevádzky

Pozor! Nikdy prístroj neprovozujte bez filtračného koše a bez prútoky vody!

Prístroj sa musí prevádzkovať a inštalovať len vo vodorovnej a stabilnej polohe na pevnom podklade. Stanovište prístroja musí byť pod hladinou vody. Vytvorte hadicové spojení a upevníte do hadicovou sponou (B3). Prístroj sa zapína automaticky, keď zapojíte prívodné vedenie.

Údržba a čistenie

Pozor! Pred vykonávaním prác pri čistení a údržbe vždy vytiahnite vidlicu zo zásuvky!

Dôležité! Aquamax 3500, 5500, 8500: V žiadnom prípade neotvárajte sami čerpadlo! Pokiaľ je rotor blokovaný nečistotami, obráťte se na odborníka elektrotechnika!

Aquamax 3500, 5500, 8500: Vyčistíte při poklesu výkonu kryt filtru pod tekoucí vodou měkkým kartáčem. Pro čištění čerpadla, vytáhněte kryt ze zásuvky. Uvolněte šroub na spodní straně misky filtru (B5) a sejměte ji. Nyní uvolněte upevňovací spony (B5) a vyjměte čerpadlo z misky filtru (B6). Vyčistíte čerpadlo pod tekoucí vodou měkkým kartáčem. Odstraňte znečištění v rotoru přes otvory. Nikdy neotevírejte kryt motoru. Nebezpečnost ohrozenia života! Po provedení čistenia namontujte prístroj v opačnom poradí.

Aquamax 2000: Pokiaľ je rotor zablokovaný v dôsledku znečistenia, rozoberte čerpadlo (C): Odšroubujte kryt čerpadla. Vytiahnuť rotor, vyčistiť, skontrolovať a popr. vymeniť. Montáž vykonať v opačnom poradí.

Súčasti podliehajúce opotrebeniu

Aquamax 2000: Jednotka oběžného kola a ložisko vzadu jsou součástí podléhající opotřebení a nevztahuje se na ně záruka.

Uloženie/Prezimovanie

Pri mrazoch sa musí prístroj demontovať. Vykonajte dôkladné čistenie, skontrolujte prístroj na poškodenie a uložte ho ponorený alebo naplnený pri teplote nad bodom mrazu. Zástrčka nesmie byť zaplavená! (D)

Likvidácia

Prístroj sa musí zlikvidovať podľa národných zákonných ustanovení. Informujte sa u Vášho odborného predajcu.

Porucha

Porucha	Pričina	Odstránenie
Čerpadlo se nerobí	Chýba sieťové napätie	Skontrolovať sieťové napätie Vyčistiť/Skontrolovať privody
Čerpadlo nečerpá	Kryt filtra je ucpaný	Vyčistiť misky filtra Snižit dĺžku hadice na nutné minimum, vynechat zbytočné spojovacie diely.
Dopravované množstvo nie je dostatočné	Kryt filtra je ucpaný Príliš veľké straty v privodných vedeniach	Vyčistiť misky filtra Snižit dĺžku hadice na nutné minimum, vynechat zbytočné spojovacie diely.
Čerpadlo se po krátkej dobe behu vypne	Silné znečistenie vody Teplota vody je príliš vysoká	Vyčistiť čerpadlo Dodržiavať maximálnu teplotu vody +35°C

Opozorila k navodilom za uporabo

Pred prvo uporabo preberite navodila za uporabo in se seznanite z napravo. Obvezno upoštevajte varnostne napotke za varno in pravilno uporabo naprave.

Uporaba v skladu z določili

Serijska Aquamax 2000, 3500, 5500, 8500, v nadaljevanju imenovana "naprava", je predvidena izključno za črpanje običajne vode iz ribnikov za filtriranje, oblikovanje slapa in za potočno napeljavo. Uporabljajte jo v temperaturnem območju od 4°C do +35°C in pri obratovalni napetosti 230 V. Može naprav 3500, 5500 in 8500 je mogoče regulirati z napravo OASE FM-Master.

Naprava je namenjena uporabi v **ribnikih za plavanje in kopanje (A)** z upoštevanjem nacionalnih predpisov graditelja.

Uporaba, ki ni v skladu z določili

Če naprave ne uporabljate v skladu z določili ali če jo uporabljate nestrokovno, lahko s tem ogrozite ljudi. Če naprave ne uporabljate v skladu z določili, izgubite pravico do garancije ter splošno dovoljenje za uporabo.

CE-izjava proizvajalca

V smislu EU direktive EMV direktive (89/336/EGS), kakor tudi direktive za nizko napetost (73/23/EGS) izjavljamo skladnost. Uporabljeni so bili sledeči harmonizirani standardi:

EN 60335-1, EN 60335-2-41, EN 55014-2, EN 61000-3-2, EN 61000-3-3

Podpis: 

Varnostni napotki

Podjetje **OASE** je izdelalo ta aparat po najnovejšem stanju tehnike in v skladu z obstoječimi varnostnimi predpisi. Kljub temu lahko naprava predstavlja nevarnost za ljudi in vrednostne predmete, če se jo uporabljata nestrokovno ali neustrezno z njenim namenom uporabe oziroma tedaj, ko se ne upošteva varnostnih napotkov.

Iz varnostnih razlogov naprave ne smejo uporabljati otroci in mladostniki, mlajši od 16 let ter osebe, ki morebitne nevarnosti ne morejo prepoznati ali ki niso seznanjene s temi navodili za uporabo!

Prosimo, da navodila za uporabo skrbno shranite! V primeru menjave lastnika priložite napravi tudi navodila za uporabo. Vsa dela z napravo se smejo izvajati samo v skladu z navodili za uporabo.

Kombinacija vode in elektrike ima lahko pri priključku, ki ni v skladu s predpisi, ali pri nestrokovni uporabi za posledico resno nevarnost za telo in življenje. Aparat naj obratuje le, če v vodi ni ljudi! Preden sežete v vodo, vedno izvlecite omrežne vtiče vseh aparatov, ki so v vodi. Preverite, ali se električni podatki napajanja s tokom ujemajo s tistimi, ki so navedeni na tipski tablici na embalaži oz. na aparatu. Zagotovite, da bo aparat zavarovan z zaščitno pripravo pred kratkim stikom z dimenzioniranim okvarnim tokom največ 30 mA. Aparat uporabljajte vedno samo na vtičnici, ki je nameščena po predpisih. Omrežni vtič in vsa priključna mesta naj bodo vedno suhi! Priključni vodnik položite in zaščitite tako, da se ne bo mogel poškodovati. Uporabljajte samo kable, instalacijski material, adapter, podaljške in priključke z zaščitnim kontaktom, ki so dopustni za zunanjo uporabo. Ne nosite ali ne vlecite aparata za priključni kabel! V primeru poškodovanega kabla ali ohišja se aparata ne sme uporabljati! **Aquamax 3500, 5500, 8500:** V primeru poškodovanega omrežnega priključnega kabla, morate popravilo le-tega prepustiti proizvajalcu ali ustreznemu servisu, saj boste tako preprečili morebitno nevarnost. **Aquamax 2000:** Pri tem aparatu menjava priključnega omrežnega kabla ni mogoča! Aparat s poškodovanim priključnim kablom morate zavreči. Električne instalacije vrtnih ribnikov morajo ustrezati mednarodnim in nacionalnim gradbenim predpisom. Ohišja aparata ali pripadajočih delov nikoli ne odpirajte, če to ni izrecno navedeno v navodilih za uporabo. Aparata ne smete tehnično spremeniti. Uporabljajte samo originalne nadomestne dele in pribor. Popravila naj opravi le pooblaščen servis. Nikoli ne vključite

aparata, če ni vodnega pretoka! Ne črpajte drugih tekočin kot samo vodo! Èe imate vprašanja ali naletite na težave, se zaradi lastne varnosti obrnite na elektrièarja!

Elektrièni prikljuèek

V skladu z EVU in VDE lahko elektrièni prikljuèek opravi le pooblašèen strokovnjak. Za vse instalacije veljajo določila VDE 0100, del 702. Vse podatke o zmogljivosti boste našli na tipski ploščici. Med izvajanjem kakršnihkoli opravil naprava ne sme biti pod elektrièno napetostjo!

Zagon

Pozor! Naprava naj nikoli ne deluje brez filtrske košare in brez vodnega pretoka!

Naprava se lahko priklopi le, če je postavljena vodoravno. Stabilno jo postavite na trdno podlago. Naprava mora biti postavljena pod vodno gladino. Izdelajte cevni spoj in ga pritrдите s cevno objemko (B3). Naprava se samodejno vklopi, èe vzpostavite povezavo s tokom.

Èišèenje in vzdrževanje

Pozor! Pred èišèenjem in vzdrževanjem vedno izvlecite omrežni vtiè iz elektriène vtiènice!

Pomembno! Aquamax 3500, 5500, 8500: Èrpalke ne smete samostojno odpirati! Èe je rotor blokiran zaradi neèistoèe, prepustite popravilo elektrièarju!

Aquamax **3500, 5500, 8500**: Èe opazite, da se je moè zmanjšala, z mehko krtaèo oèistite filtrsko ohišje pod tekoèo vodo. Pri èišèenju èrpalke izvlecite omrežni vtiè iz vtiènice. Odvijte vijak na spodnji strani filtrske lupine (B5) in ga snemite. Sedaj sprostite zaskoène dele (B5) in snemite èrpalco iz filtrske lupine (B6). Èrpalco z mehko krtaèo oèistite pod tekoèo vodo. Skozi odprtino odstranite neèistoèe na tekalnem kolesu. Ohišja motorja ne odpirajte. Smrtna nevarnost! Po konèanem èišèenju sestavite napravo v obratnem zaporedju.

Aquamax **2000**: V primeru, ko je rotor zaradi neèistoè blokiran, demontirajte èrpalco (C): Odvijte ohišje èrpalke. Izvlecite rotor in ga oèistite, preverite in evtl. zamenjajte. Sklop sestavite v obratnem vrstnem redu.

Deli, ki se obrabijo

Aquamax **2000**: Tekalna enota, filtrska pena in zadnji ležaj so obrabni deli. Garancijske obveznosti zanje ne veljajo.

Skladišèenje/prezimovanje

Pri zmrzali je potrebno aparat demontirati. Napravo temeljito oèistite in jo preverite glede poškodb. Skladišèite jo potopljeno ali napolnjeno ter zavarovano pred zmrzaljo. Vtiè ne sme biti potopljen v vodo! (D)

Odstranitev

Napravo odstranite v skladu z državnimi zakonskimi določili. Vprašajte svojega prodajalca.

Motnja

Motnja	Vzrok	Pomoè
Èrpalca ne steèe	Ni omrežne napetosti	Preverite omrežno napetost Preverite èišèenje/dovod
Èrpalca ne èrpa	Filtrsko ohišje zamašeno	Oèistite filtrske lupine Dolžine cevi zmanjšajte na minimum, izogibajte se nepotrebnim spojnikom
Kolièina èrpanja ne zadostuje	Filtrsko ohišje zamašeno Previsoke izgube v dovodih	Oèistite filtrske lupine Dolžine cevi zmanjšajte na minimum, izogibajte se nepotrebnim spojnikom
Èrpalca se po krajšem èasu izklopi	Zelo onesažena voda Temperatura vode previsoka	Oèistite èrpalco Upoštevajte maksimalno temperaturo vode +35°C

Napuci uz ove upute za upotrebu

Prije prve upotrebe proèitajte priložene upute i upoznajte se s uređajem. U svrhu ispravne i sigurne upotrebe, obavezno se pridržavajte uputa za sigurnost.

Korištenje u skladu s namjenom

Izvedba Aquamax 2000, 3500, 5500, 8500, u daljnjem tekstu: uređaj, predviđena je isključivo za pumpanje normalne stajaèe vode za filtre, umjetne vodopade i potoke pri temperaturi vode od 4°C do +35°C i radnom naponu od 230 V. Snaga uređaja 3500, 5500 i 8500 se može regulirati uređajem OASE FM-Master.

Uređaj je prikladan za primjenu u jezerima u kojima je dopušteno kupanje (A) uz uvažavanje nacionalnih propisa za instalaciju.

Nenamjensko korištenje

Pri nenamjenskom korištenju i nestručnom rukovanju, ovaj uređaj može izazvati opasnosti, kako za korisnika tako i za druge osobe. U slučaju nenamjenskog korištenja prestaju vrijediti naše jamstvo za ovaj uređaj te opća dozvola za njegov rad.

CE izjava proizvođača

U pogledu direktive EZ o elektromagnetskoj spojivosti (89/336/EEZ) kao i direktive o niskonaponskoj opremi (73/23/EEZ) objavljujemo potpunu usklađenost. Proizvod je usklađen sa sljedećim standardima:

EN 60335-1, EN 60335-2-41, EN 55014-2, EN 61000-3-2, EN 61000-3-3

Potpis: 

Upute za sigurnost

Tvrtka **OASE** je proizvela ovaj uređaj prema trenutnom stanju tehnike i sukladno s postojećim sigurnosnim propisima. Usprkos tome, ovaj uređaj može predstavljati opasnost za osobe i predmete, ukoliko se koristi nestručno, odnosno nenamjenski ili ako se ne poštuju upute za sigurnost.

Iz sigurnosnih razloga, ovaj uređaj ne smiju koristiti djeca i mlađi od 16 godina, kao ni osobe koje nisu u stanju prepoznati moguće opasnosti ili koje nisu upoznate s ovim uputama!

Molimo Vas da ove upute pohranite na sigurnom mjestu! Ako uređaj predate drugome korisniku, obvezno mu prosljedite i ove upute. Radovi na ovom uređaju smiju se vršiti samo u skladu s priloženim uputama.

Kombinacija vode i struje kod nepropisnog priključka ili nestručnog rukovanja može predstavljati ozbiljnu opasnost po život. Uređaj se smije koristiti samo ako se nitko ne nalazi u vodi! Prije nego što zahvatite u vodu, uvijek izvucite strujne utikače svih uređaja koji se nalaze u vodi. Usporedite električne podatke dovoda električne energije s podacima na natpisnoj pločici na ambalaži odnosno na uređaju. Uvjerite se da je uređaj osiguran strujnom zaštitnom sklopkom s naznačenom strujom greške od najviše 30 mA. Uređaj se smije priključivati samo na propisno instaliranu utičnicu. Mrežni utikač i svi priključni elementi moraju uvijek biti suhi! Priključni kabel položite tako da su onemogućena bilo kakva oštećenja. Koristite samo kabele, instalacije, adaptore te produžne i priključne kabele sa zaštitnim kontaktom, koji su dopušteni za vanjsku uporabu. Nikada ne nosite i ne vucite uređaj držeći ga za priključni kabel! Ako su kabel ili kućište neispravni, uređaj se ne smije koristiti! **Aquamax 3500, 5500, 8500:** U slučaju oštećenja strujnog priključnog voda ovog uređaja, istog mora zamijeniti proizvođač ili njegova servisna služba, kako bi se izbjegle opasnosti. **Aquamax 2000:** Kod ovog uređaja zamjena strujnih priključnih vodova **nije moguća!** U slučaju njegovog oštećenja uređaj se više ne smije koristiti. Električne instalacije na vrtnim jezercima moraju odgovarati međunarodnim i nacionalnim propisima za izvođenje instalacija. Nikada ne otvarajte kućište uređaja ili njegovih pripadajućih dijelova, osim ako to izričito ne piše u uputama za uporabu. Nemojte nikada provoditi nikakve izmjene na uređaju. Za uređaj rabite samo originalne pričuvne dijelove i pribor. Popravke prepustite isključivo ovlaštenim servisnim službama. Nikada ne radite s uređajem bez protoka vode! U vodu nikada nemojte dolijevati druge tekućine! Ako imate pitanja ili probleme, obratite se radi vlastite sigurnosti električaru!

Električni priključak

Električni priključak smije izvesti samo ovlaštena stručna osoba u skladu s odredbama lokalne elektro-distribucije i strukovne udruge elektrotehničara. Za sve instalacije (u Njemačkoj) vrijedi VDE 0100 dio 702 (Pravilnik Njemačke strukovne udruge elektrotehničara). Svi podaci o snazi nalaze se na natpisnoj pločici uređaja. Svi radovi na uređaju smiju se izvoditi samo dok je ovaj odvojen od napajanja strujom!

Puštanje u rad

Pažnja! Uređaj nikada ne smije raditi bez filterske košarice niti bez protoka vode!

Uređaj se smije koristiti samo u vodoravnom položaju i smije ga se postaviti samo na čvrstu podlogu i to tako da stabilno stoji. Uređaj se mora nalaziti ispod razine vode. Crijeva spojite i pričvrstite obujmicom (B3). Uređaj se nakon uspostavljanja napajanja strujom automatski uključuje.

Čišćenje i održavanje

Pažnja! Prije radova na čišćenju i održavanju uređaja uvijek izvucite strujni utikač!

Važno! Aquamax 3500, 5500, 8500: Nikako nemojte sami otvarati pumpu! Ako je rotor blokiran uslijed onečišćenja, obratite se odgovarajućem električaru!

Aquamax 3500, 5500, 8500: Pri smanjenju učinka oribajte kućište filtra mekanom četkom u tekućoj vodi. Za čišćenje pumpe izvucite strujni utikač. Otpustite i skinite vijak na donjoj strani glavnog filtra (B5). Potom otkočite stezaljke (B5) i izvadite pumpu iz glavnog filtra (B6). Oribajte pumpu mekanom četkom u tekućoj vodi. Uklonite prljavštinu iz radnog kola kroz otvore. Nikada nemojte otvarati kućište motora. Opasnost po život! Uređaj se nakon obavljenog čišćenja montira obrnutim redoslijedom.

Aquamax 2000: Ako je rotor blokiran uslijed onečišćenja, rastavite pumpu (C): Odvijte kućište pumpe. Izvadite, očistite, provjerite i po potrebi zamijenite rotor. Montaža se obavlja obrnutim redoslijedom.

Potrošni dijelovi

Aquamax 2000: Radno kolo, pjenasti filter i stražnji ležaj su potrošni dijelovi i ne podliježu pod jamstvo.

Skladištenje/spremanje preko zime

U slučaju mraza uređaj se mora deinstalirati. Provedite temeljito čišćenje, provjerite da uređaj nije oštećen te ga pohranite uronjenog ili napunjenog na mjestu zaštićenom od mraza. Utikač ne smije biti potopljen! (D)

Upute za zbrinjavanje u otpad

Uređaj treba zbrinuti u skladu s nacionalnim zakonskim odredbama. Blíže obavijesti o tome dobit ćete od Vašeg stručnog prodavača.

Smetnja

Smetnja	Uzrok	Rješenje
Pumpa se ne pokreće	Nema napona strujne mreže	Provjerite napon strujne mreže Očistite i provjerite dovod
Pumpa nema protok	Kućište filtra je začepljeno	Očistite glavni filter Duljinu crijeva smanjite na neophodni minimum, izbacite sve nepotrebne spojne elemente
Nedostatna protočna količina	Kućište filtra je začepljeno Previsoki gubici u crijevnom dovodu	Očistite glavni filter Duljinu crijeva smanjite na neophodni minimum, izbacite sve nepotrebne spojne elemente
Pumpa se nakon kratkotrajnog rada isključuje	Jako zapirjanje vode Temperatura vode je previsoka	Očistite pumpu Uzmite u obzir da maks. temperatura vode smije biti +35°C

Indicaiji privind aceste instruciuni de utilizare

Înainte de prima întrebuintare vă rugăm să citiți instruciunile de utilizare și să vă familiarizați cu aparatul. Respectarea indicațiilor privind securitatea este obligatorie, în scopul unei utilizări corecte și sigure.

Utilizarea conformă

Seria constructivă Aquamax 2000, 3500, 5500, 8500, numită în continuare aparat, a fost produsă exclusiv pentru pomparea apelor normale de lac pentru instalații de filtrare, cascade și pâraie, pentru o temperatură a apei între 4°C și +35°C și pentru utilizarea la o tensiune de alimentare de 230 V. Puterea aparatelor 3500, 5500 și 8500 este reglabilă printr-un aparat OASE FM-Master.

Aparatul este potrivit pentru montarea **bazine și iazuri pentru înot (A)** cu respectarea prescripțiilor naționale în vigoare.

Utilizarea neconformă

În cazul utilizării și manipulării neconforme, acest aparat poate fi o sursă de pericole pentru persoane. Dacă aparatul nu este utilizat în conformitate cu prevederile acestor instruciuni se stinge orice obligație privind răspunderea din partea noastră, iar autorizația generală de funcționare devine nulă.

Declarația de conformitate CE a fabricantului

Declaram conformitatea în sensul directivei CE EMV (89/336/CEE), precum și a directivei privind tensiunea joasă (73/23/CEE). Au fost aplicate următoarele norme armonizate:

EN 60335-1, EN 60335-2-41, EN 55014-2, EN 61000-3-2, EN 61000-3-3

Semnătura: 

Indicaiji privind securitatea

Firma **OASE** a produs acest aparat conform nivelului actual al tehnicii și normelor în vigoare privind securitatea. Cu toate acestea de la acest aparat pot proveni pericole pentru persoane și bunuri atunci când acesta nu este utilizat conform instruciunilor, respectiv în concordanță cu scopul pentru care a fost realizat, sau dacă instruciunile privind securitatea nu sunt respectate.

Din motive de securitate nu este permisă utilizarea aparatului de către copii și tineri sub 16 ani, precum și de către persoanele care nu pot recunoaște pericolele posibile sau care nu sunt familiarizate cu aceste instruciuni de utilizare !

Vă rugăm să păstrați într-un loc sigur aceste instruciuni de utilizare ! În cazul schimbării proprietarului, înmânați-le acestuia. Orice activitate cu acest aparat poate fi efectuată numai în conformitate cu prezentele instruciuni.

Combi-nația dintre apă și electricitate poate, în cazul conectării incorecte sau a manipulării neadecvate, produce pericole grave pentru integritatea fizică și viața persoanelor. Utilizați acest aparat numai dacă nu se află persoane în apă ! Înainte de a atinge apa scoateți întotdeauna fișa de alimentare a tuturor aparatelor care se află în apă. Comparați datele tehnice ale alimentării cu energie electrică cu plăcuța tipului de pe ambalaj, respectiv de pe aparat. Asigurați-vă

că aparatul este alimentat printr-un dispozitiv de protecție pentru alimentare cu un curent diferențial de maximum 30 mA. Utilizați aparatul numai la o priză instalată corect. Mențineți uscate fișa de alimentare și toate piesele de conectare ! Amplasați cablul de alimentare protejat, astfel încât să nu existe pericolul deteriorării. Utilizați numai cabluri, instalații, adaptoare, prelungitoare sau instalații de conectare cu contacte de protecție și care sunt corespunzătoare pentru utilizarea în exterior. Nu purtați și nu trageți aparatul de cablul de alimentare ! Nu este permisă utilizarea aparatului în cazul în care cablul sau carcasa sunt defecte ! **Aquamax 3500, 5500, 8500:** Dacă se deteriorează cablul de conectare la rețea, acesta trebuie înlocuit numai de către producător sau service-ul acestuia, pentru a evita pericolele. **Aquamax 2000:** La acest aparat **nu este posibilă** înlocuirea cablului de rețea! În cazul deteriorării cablului, aparatul trebuie reciclat ca deșeu. Instalațiile electrice la iazurile de grădină trebuie efectuate în conformitate cu prevederile internaționale și naționale privind construcțiile. Nu deschideți niciodată carcasa aparatului sau piesele componente dacă acest lucru nu este menționat în mod explicit în instrucțiunile de utilizare. Nu efectuați niciodată modificări tehnice ale aparatului. Utilizați numai piese de schimb și accesorii originale. Efectuați reparațiile numai în atelierul autorizat ale serviciului pentru clienți. Nu puneți niciodată în funcțiune aparatul fără circulație de apă ! Nu pompați niciodată alte lichide în afară de apă ! Dacă aveți întrebări și probleme, adresați-vă, pentru siguranța dumneavoastră, unui electrician calificat !

Conectarea electrică

Conectarea electrică poate fi realizată numai de către un specialist autorizat, conform EVU și VDE. Pentru toate instalațiile este valabil VDE 0100 partea 702. Toate datele pot fi preluate de pe plăcuța de tip. Toate lucrările la aparat pot fi efectuate numai după scoaterea de sub tensiune !

Punerea în funcțiune

Atenție ! Nu acționați niciodată aparatul fără coșul filtrant sau fără debit de apă !

Aparatul poate fi utilizat numai în poziție orizontală și stabilă, amplasat pe o suprafață de sprijin fixă. Poziția aparatului trebuie să fie sub nivelul suprafeței apei. Amplasați conexiunile cu furtun și fixați-le cu un colier (B3). Aparatul pornește în mod automat după ce ați realizat conectarea electrică.

Curățarea și întreținerea

Atenție ! Înainte de efectuarea lucrărilor de curățare și întreținere scoateți întotdeauna fișa de alimentare din priză !

Important ! Aquamax 3500, 5500, 8500: În nici un caz nu deschideți personal pompa ! În caz că rotorul s-a blocat cu mizerie, adresați-va unui electrician calificat!

Aquamax 3500, 5500, 8500: În caz că puterea scade, curățați carcasa filtrului cu o perie moale, sub jet de apă. Înainte de a curăța pompa, scoateți fișa de alimentare din priză. Desfaceți șuruburile de pe partea de jos a mantalei filtrului (B5) și scoateți-le. Acum trageți afară agrafele de prindere (B5) și scoateți pompa din mantaua filtrului (B6). Curățați pompa cu o perie moale, sub jet de apă. Îndepărtați mizeria de la rotor trecând-o prin găuri. Nu deschideți niciodată carcasa motorului. Pericol de moarte ! După curățare, montați instalația în ordinea inversă demontării.

Aquamax 2000: În cazul în care rotorul este blocat cu mizerie, demonați pompa (C): Rotiți carcasa pompei până se desface. Scoateți rotorul, curățați-l, verificați-l și eventual înlocuiți-l. Montați-l la loc în ordine inversă.

Consumabile

Aquamax 2000: Rotorul, spuma de filtrare și lagărul din spate sunt componente consumabile și nu fac obiectul garanției.

Depozitarea / depozitarea pe timp de iarnă

În timpul perioadei de îngheț aparatul trebuie dezinstalat. Efectuați o curățire temeinică, verificați aparatul în privința deteriorărilor și depozitați-l în submersie sau plin și ferit de îngheț. Nu este permisă inundarea fișei de conectare ! (D)

Îndepărtarea ca deșeu

Aparatul trebuie îndepărtat ca deșeu în conformitate cu prevederile legale naționale. Consultați reprezentantul comercial.

Defecțiuni

Defecțiune	Cauza	Măsuri de remediere
Pompa nu funcționează	Nu există tensiune la alimentare	Verificați tensiunea din rețea Curățați-/verificați conductele de alimentare
Pompa nu transportă	Carcasa filtrului înfundată	Curățați capacul filtrului. Reduceți la minim lungimea furtunurilor, renunțați la racordurile care nu sunt necesare.
Cantitate purjată insuficientă	Carcasa filtrului înfundată Pierderi prea mari în instalațiile de aspirație	Curățați capacul filtrului. Reduceți la minim lungimea furtunurilor, renunțați la racordurile care nu sunt necesare.
Pompa deconectează după scurt timp	Apă deosebit de murdară Temperatura apei prea ridicată	Curățați pompa Respectați temperatura maximă a apei de +35°C

Указания за настоящото упътване за употреба

Преди първата употреба прочетете настоящото упътване за употреба и се запознайте с уреда. За да използвате уреда правилно и безопасно, спазвайте непременно указанията за безопасност.

Употреба по предназначение

Конструктивната серия Aquamax 2000, 3500, 5500, 8500, наричана по-долу уред, е предназначена само за използване на нормална вода от водни басейни за филтри, водопади и водоскоци и трябва да се използва при температура на водата от 4°C до +35°C и работно напрежение от 230 V. Мощността на уредите 3500, 5500 и 8500 може да се регулира с уреда OASE FM-Master.

Уредът е подходящ за използване в **плувни басейни и къпални (А)** при спазване на националните разпоредби за изграждане.

Употреба не по предназначение

При несъобразена с предназначението употреба и неправилна работа с уреда той може да представлява риск за хората. При несъобразена с предназначението употреба на уреда, ние не поемаме отговорност, губи се правото на използване на гаранция, както и общото разрешително за експлоатация.

Декларация на производител СЕ

Декларираме съответствието на този уред по смисъла на Директивата на ЕО EMV (89/336/ЕИО), както и на Директивата за ниско напрежение (73/23/ЕИО). Приложение са намерили следните хармонизирани стандарти: EN 60335-1, EN 60335-2-41, EN 55014-2, EN 61000-3-2, EN 61000-3-3

Подпис: 

Указания за безопасност

Фирма OASE е конструирала този уред съгласно актуалното ниво на техническо развитие и съществуващите указания за безопасност. Въпреки това този уред може да представлява риск за хората и предметите, когато се използва не по предназначение или неправилно или когато не се съблюдават указанията за безопасност.

За гарантиране на безопасност с този уред не трябва да работят деца и младежи под 16 години, както и лица, които не могат да разпознаят евентуален риск или които не са запознати добре с настоящото упътване за употреба!

Моля, съхранявайте грижливо упътването за употреба! При смяна на собственика предавайте уреда заедно с упътването. Всякакъв вид работа с този уред трябва да се извършва само съгласно настоящите инструкции.

Комбинацията от вода и ток може при неправилно свързване към захранването или при неправилна работа с уреда да доведе до сериозен риск за здравето и живота. Експлоатирайте уреда само, ако във водата няма хора! Преди да бъркате във водата, винаги изтегляйте от контакта щепселите на всички уреди, които са във вода. Сравнете електрическите данни на електрическото захранване с данните на типовата табелка върху опаковката, съответно върху уреда. Уверете се, че уредът е подписурен с предпазна система срещу изтичане на ток с измерване на тока до максимално 30 mA. Експлоатирайте уреда само с контакт, защитен с предпазител. Пазете контакта, щепсела и всички електрически връзки сухи! Полагайте захранващия кабел защитен, така че да се изключат повреди. Използвайте само кабели, инсталации, адаптери, удължителни или захранващи проводници със защитен контакт, разрешени за инсталиране и експлоатация на открито. Не носете, съответно не теглете уреда за захранващия кабел! При дефектен кабел или корпус не трябва да експлоатирайте уреда! **Aquamax 3500, 5500, 8500:** Когато захранващият кабел на уреда е повреден, трябва да се смени от производителя или неговия отдел за работа с клиенти, за да се избегнат рискове. **Aquamax 2000:** При този уред смяната на захранващия проводник **не е възможна!** При повреда на кабела трябва да изхвърлите уреда. Електрическите инсталации на градинските езера и басейни трябва да съответстват на международните и националните разпоредби. Никога не отваряйте корпуса на уреда или други части от него, освен ако това не е изрично подчертано в упътването за употреба. Никога не променяйте уреда технически. Използвайте само оригинални резервни части и части за окомплектовката. Ремонти да се извършват само от оторизиран сервиз. Никога не използвайте уреда на сухо! Никога не използвайте уредите за други течности освен вода! При въпроси и проблеми се обръщайте за Ваша собствена сигурност към специалист – електротехник!

Електрическата връзка

Електрическата връзка се извършва според EVU и VDE само от оторизиран специалист. За инсталациите е валидна наредбата на Немския съюз по електротехника VDE 0100 част 702. Всички данни за мощността могат да се видят от фабричната табелка. Всички работи по уреда да се извършват само, когато е отделен от електрическото захранване!

Пуск в експлоатация

Внимание! Никога не експлоатирайте уреда без филтър и на сухо!

Уредът се експлоатира само във водоравно и стабилно положение върху твърда основа. Уредът трябва да се разположи под водната повърхност. Свържете маркуча и го фиксирайте със скоба за маркуч (B3). Уредът се включва автоматично, когато го свържете с електрозахранването.

Почистване и поддръжка

Внимание! Преди работи по почистването и поддръжката винаги изтегляйте щепсела от контакта!

Важно! Aquatax 3500, 5500, 8500: В никакъв случай не отваряйте помпата сами! Ако роторът е блокиран от замърсяване, обърнете се към специалист - електротехник!

Aquatax 3500, 5500, 8500: При намаляване на ефективността и мощността почистете корпуса на филтъра с мека четка под течаща вода. За почистване на помпата изтеглете щепсела от контакта. Развийте болта от долната страна на филтърния елемент (B5) и го демонтирайте. Сега освободете фиксиращите скоби (B5) и извадете помпата от филтърния елемент (B6). Почистете помпата под течаща вода с мека четка. Отстранете замърсявания в работното колело през отворите. Никога не отваряйте корпуса на двигателя. Опасност за живота! След почистването монтирайте уреда в обратна последователност.

Aquatax 2000: Ако роторът е блокиран от замърсявания, разглобете помпата (C): Развийте корпуса на помпата. Извадете ротора, почистете го, проверете го и евентуално го сменете. Монтирайте отново в обратна последователност.

Консумативи

Aquatax 2000: Работната секция, филтърната пяна и лагерът отзад са консумативи, подлежащи на изхбяване, и не се покриват от гаранцията.

Съхранение/Зазимяване

При опасност от слана и замръзване уредът трябва да се демонтира. Почистете уреда основно, проверете го за повреди и го съхранявайте потопен или напълнен и защитен от измръзване. Щепселът не трябва да се мокри! (D)

Изхвърляне

Уредът да се изхвърля съгласно националните законови разпоредби. За информация се обърнете към специализираната търговска мрежа.

Повреда

Повреда	Причина	Отстраняване
Помпата не се задейства	Липсва захранващо напрежение от мрежата	Проверете напрежението в мрежата Почистете/проверете захранващите проводи
Помпата не работи/не помпа	Корпусът на филтъра е задръстен	Почистете филтрите Намалете дължината на маркучите до необходимия минимум, за да избегнете ненужни връзки
Недостатъчен дебит	Корпусът на филтъра е задръстен В захранващите тръбопровода има прекалено много загуби	Почистете филтрите Намалете дължината на маркучите до необходимия минимум, за да избегнете ненужни връзки
След кратко време работа помпата изключва	Силно замърсена вода Температурата на водата е прекалено висока	Почистете помпата Спазвайте максималната температура от +35°C

Примітки до інструкції з експлуатації

Перед першим використанням прочитайте інструкцію з експлуатації та ознайомтеся з пристроєм. Обов'язково дотримуйтеся правил техніки безпеки для правильного та безпечного використання пристрою.

Використання пристрою за призначенням

Конструктивний ряд Aquatax 2000, 3500, 5500, 8500 (далі — пристрій) призначений виключно для перекачування звичайної ставкової води з метою фільтрації, а також у штучних водоспадах і струмках при температурі води від +4°C до 35°C і робочій напрузі 230 В. Потужність пристроїв 3500, 5500 та 8500 регулюється за допомогою пристрою OASE FM-Master.

Пристрій призначено для використання у **плавальних басейнах і ставках (А)** за умови відповідності чинним нормам і правилам.

Використання не за призначенням

Використання не за призначенням та некоректне поводження з пристроєм може бути небезпечним. При використанні пристрою не за призначенням втрачають силу гарантія виробника і загальний дозвіл на експлуатацію.

Заява виробника про відповідність визначеним нормам і стандартам

Ми заявляємо про відповідність нормі ЄС щодо електромагнітної сумісності (89/333/EWG), а також нормі щодо регулювання низької потужності (73/23/EWG). Було застосовано такі гармонізовані норми:

EN 60335-1, EN 60335-2-41, EN 55014-2, EN 61000-3-2, EN 61000-3-3

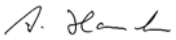
Підпис: 

Правила техніки безпеки

Компанія **OASE** виготовила цей пристрій відповідно до сучасного рівня техніки та чинних правил техніки безпеки. Незважаючи на те, пристрій може бути небезпечним для людей і матеріальних цінностей, якщо його використовувати неправильно або не за призначенням, а також у разі недотримання правил техніки безпеки.

З причин безпеки дітям та молоді до 16 років, а також особам, які не можуть розпізнати небезпеку або не ознайомлені з інструкцією з експлуатації, використовувати пристрій заборонено.

Ретельно зберігайте інструкцію з експлуатації. У випадку зміни власника передайте її новому власникові. Всі роботи з пристроєм проводяться лише відповідно до цієї інструкції.

Попадання води до електричних пристроїв при підключенні, що не відповідає інструкції, або некоректному поводженні, може становити серйозну небезпеку для здоров'я та життя. Не застосовуйте пристрій, якщо у воді знаходяться люди! Перед тим, як торкатися води, витягніть з розетки вилку пристрою, що знаходиться у воді. Порівняйте електричні характеристики місцевої електромережі із вказаними на інформаційній табличці (на упаковці або на пристрої). Пристрій має бути захищений від пошкодження струмом запобіжником максимум на 30 мА. Підключайте пристрій лише до належним чином встановленої розетки. Сама розетка і всі місця з'єднання мають бути сухими! Забезпечте захист з'єднувального дроту, щоб виключити можливість його пошкодження. Використовуйте лише кабелі, установки, адаптери, подовжувачі та з'єднувальні проводи із захисними контактними, допущені до застосування за межами приміщень. Не носіть і не тягніть пристрій за з'єднувальний кабель. Забороняється використовувати пристрій, якщо пошкоджено кабель або корпус! **Aquamax 3500, 5500, 8500:** При пошкодженні мережного кабелю його необхідно замінити з причин безпеки у виробника або у його відділі технічного обслуговування. **Aquamax 2000:** Можливість заміни мережного кабелю для цього пристрою **не передбачена**. У випадку пошкодження кабелю пристрій потрібно утилізувати.

Електричні установки в садових ставках повинні відповідати міжнародним та національним будівельним нормам. Не відкривайте корпус пристрою або його складових частин, якщо на це чітко не вказано в інструкції з експлуатації. Забороняється змінювати конструкцію пристрою. Використовуйте лише деталі й додаткове приладдя, які постачаються виробником пристрою. Ремонтні роботи мають виконуватися лише уповноваженою сервісною службою. Не використовуйте пристрій, якщо немає протоку води! Забороняється перекачувати за допомогою пристрою інші рідини, окрім води! У разі виникнення запитань і проблем звертайтеся до спеціаліста-електротехніка.

Підключення до мережі

Підключення до мережі повинно виконуватися уповноваженим спеціалістом-електриком відповідно до вимог EVU і VDE. Для устаткування діє норма VDE 0100, частина 702. Робочі характеристики наведено на інформаційній табличці. Перед виконанням будь-яких робіт на пристрої необхідно відключити його від мережі.

Введення в експлуатацію

Увага! Забороняється використовувати пристрій без фільтрувального корпусу та за відсутності протоку води!

Пристрій можна використовувати лише у горизонтальному положенні, встановивши його на жорсткій стабільній основі. Пристрій повинен перебувати нижче рівня поверхні води. Приєднайте шланг та закріпіть його за допомогою хомути (B3). Після підключення до мережі пристрій вмикається автоматично.

Технічне обслуговування і чищення

Увага! Перед чищенням або технічним обслуговуванням пристрою обов'язково витягніть вилку з розетки.

Важливо! Aquamax 3500, 5500, 8500: В жодному разі не відкривайте насос самостійно! У разі блокування ротору через засмічення, звертайтеся до спеціаліста-електротехніка!

Aquamax 3500, 5500, 8500: У випадку зниження продуктивності пристрою необхідно прочистити корпус фільтра у проточній воді за допомогою м'якої щітки. Перед початком чищення насоса витягнути штекер із розетки. Відкрутіть гвинт на нижній стороні фільтрувальної оболонки (B5) та вийміть її. Розтисніть затискачі (B5) і вийміть насос із фільтрувальної оболонки (B6). Очистіть насос під проточною водою за допомогою м'якої щітки. Усуньте забруднення робочого коліщата через отвори. Не відкривайте корпус двигуна! Небезпека для життя! Після чищення складіть пристрій у зворотній послідовності.

Aquamax 2000: У разі блокування ротору через засмічення, розберіть насос (C): Відкрутіть корпус насоса. Витягнути ротор, прочистити, перевірити та при необхідності замінити. Зберіть у зворотному порядку.

Деталі, що швидко зношуються

Aquamax 2000: Турбіна, фільтр з пінного матеріалу та підшипник позаду відносяться до швидкозношуваних деталей; дія умов гарантії на них не поширюється.

Зберігання/зимівля

При зниженні температури нижче нуля пристрій необхідно демонтувати. Проведіть ґрунтовну очистку, перевірте пристрій на наявність пошкоджень і зберігайте його в зануреному або заповненому стані при плюсовій температурі. Забороняється намочувати штекер. (D)

Утилізація

Пристрій слід утилізувати відповідно до вимог чинного законодавства. Для отримання інформації звертайтеся до продавця.

Несправність

Несправність	Причина	Усунення
Насос не вмикається	Відсутня напруга в мережі	Перевірити мережу Почистити пристрій/перевірити шланг
Насос не перекачує воду	Засмітився корпус фільтра	Почистити фільтраційні пластини Скоротити до необхідного мінімуму довжину шлангу, відмовитись від використання непотрібних з'єднувачів
Недостатня потужність	Засмітився корпус фільтра Великі втрати під час перекачування по шлангах	Почистити фільтраційні пластини Скоротити до необхідного мінімуму довжину шлангу, відмовитись від використання непотрібних з'єднувачів
Через короткий проміжок часу насос вмикається	Дуже забруднена вода Занадто висока температура води	Прочистити насос Температура води не повинна перевищувати +35°C

Указання к настоящему руководству по эксплуатации

Перед первым использованием прочитайте, пожалуйста, руководство по эксплуатации и ознакомьтесь с прибором. Обязательно соблюдайте меры предосторожности для правильного и безопасного применения.

Использование по назначению

Серия приборов «Aquamax 2000, 3500, 5500, 8500» предназначена исключительно для перекачивания обычной воды из водоемов для фильтров, водопадов и ручьев. Она эксплуатируется при температуре воды от 4°C до +35°C и рабочем напряжении 230 Вольт. Регулирование мощности приборов 3500, 5500 и 8500 возможно с помощью «FM-Master 3» фирмы «OASE».

Прибор предназначен для эксплуатации в **плавательных бассейнах и водоемах (A)** при условии соблюдения национальных строительных норм.

Использование не по назначению

При использовании прибора не по назначению и при ненадлежащем обращении от него может исходить опасность для людей. При ненадлежащем использовании мы не несем ответственности.

Сертификат изготовителя CE

Мы подтверждаем соответствие инструкциям ЕС: инструкции по электромагнитной совместимости (89/336/EWG), а также инструкции по низковольтному оборудованию (73/23/EWG). Применение нашли следующие гармонизированные стандарты:

EN 60335-1, EN 60335-2-41, EN 55014-2, EN 61000-3-2, EN 61000-3-3

Подпись: 

Указания по мерам предосторожности

Фирма OASE изготовила этот прибор по последнему слову техники и в соответствии с действующими предписаниями по безопасности. Несмотря на это, от данного прибора может исходить опасность для людей и материальных ценностей, если прибор будет использоваться ненадлежащим образом или не по назначению, или если не будут соблюдаться указания по технике безопасности.

Изображений безопасности детям, подросткам, лицам, которые не в состоянии осознать опасность, а также тем, кто не ознакомлен с данным руководством по эксплуатации, использовать данный прибор запрещается!

Тщательно храните данное руководство! При передаче прибора другому лицу, передайте ему также и руководство по эксплуатации. Все работы с данным прибором разрешается выполнять только в соответствии с руководством.

Соприкосновение воды с электричеством при подключении не по инструкции и при ненадлежащем обращении может привести к серьезной опасности для здоровья и жизни. Эксплуатируйте прибор только тогда, когда в воде никто не находится! Прежде чем погрузить руки в воду, обязательно отсоедините сетевые штекеры всех расположенных в воде приборов. Сравните электрические данные питающей сети с данными на типовой

табличке упаковки или прибора. Обеспечьте, чтобы аппарат имел питание расчетным током утечки не менее 30 мА через защитное устройство тока утечек. Эксплуатируйте прибор, подключив его только к розетке, смонтированной по инструкции. Сетевой штекер и все соединительные места должны оставаться сухими! Уложите соединительный кабель в защищенном виде, чтобы были исключены повреждения. Используйте только кабель, установочный материал, адаптеры, удлинители и соединительные проводники с защитным контактом, имеющие допуск на эксплуатацию вне помещений. Не переносите и не тяните прибор, держа его за соединительный кабель! При наличии дефекта кабеля или корпуса эксплуатация прибора запрещается!

Aquamax 3500, 5500, 8500: Если соединительный кабель прибора повредится, он должен быть заменен изготовителем или его сервисной службой, чтобы предотвратить травмы. **Aquamax 2000:** У этого прибора замена соединительного кабеля **невозможна!** При повреждении кабеля прибор утилизировать. Электромонтаж садовых прудов должен соответствовать международным и национальным строительным инструкциям. Никогда не открывайте корпус прибора или принадлежające к нему части, если в руководстве по эксплуатации нет исключительных указаний! Технические изменения на приборе производить запрещается. Использовать только запасные части и принадлежности - оригиналы. Ремонт поручать только авторизованному сервисному центру. Никогда не эксплуатируйте прибор без протока воды! Никогда не перекачивайте никакую жидкость кроме воды! При возникновении вопросов и проблем обращайтесь для Вашей собственной безопасности к электрику-специалисту!

Электрическое соединение

Электрическое соединение разрешается в соответствии с EVU и VDE выполнять только авторизованному специалисту. На все монтажные работы распространяется инструкция VDE 0100, часть 702. Все параметры мощности указаны на типовой табличке. Все работы на приборе проводить только в обесточенном состоянии!

Пуск в эксплуатацию

Внимание! Прибор никогда не эксплуатируйте без корзины фильтра и протока воды!

Прибор разрешается эксплуатировать только в горизонтальном положении, с устойчивой установкой на твердом основании. Позиция прибора должна быть ниже уровня воды. Соедините шланг и зафиксируйте его шланговым наконечником (ВЗ). Прибор включается автоматически, как только Вы его подключите к сети.

Очистка и уход

Внимание! Перед выполнением работ по очистке и техническому обслуживанию всегда отсоединяйте сетевой штекер!

Важно! Aquamax 3500, 5500, 8500: Ни в коем случае не вскрывайте насос сами! Если ротор заблокирован из-за грязи, вызовите специалиста-электрика!

Aquamax 3500, 5500, 8500: При спаде производительности прочистите корпус фильтра мягкой щеткой под проточной водой. Для чистки насоса отсоедините сетевой штекер. Открутите винт на нижней стороне фильтровальной чаши (B5) и снимите ее. Затем отсоедините крепежные зажимы (B5) и выньте насос из фильтровальной чаши (B6). Прочистите насос мягкой щеткой под проточной водой. Удалите грязь в отверстиях крыльчатки. Никогда не открывайте корпус двигателя. Опасность для жизни! После выполненной чистки соберите прибор в обратной последовательности.

Aquamax 2000: Если из-за загрязнения ротор заклинит, разберите насос (C): открутите корпус насоса. Ротор вытянуть, прочистить, проверить и при необходимости заменить. Собрать в обратной последовательности.

Изнашивающиеся детали

Aquamax 2000: Рабочий узел, фильтровальная губка и подшипник являются изнашивающимися деталями, на них гарантия не распространяется.

Хранение/зимой

При наступлении морозов прибор необходимо демонтировать. Тщательно вычистите прибор, проверьте, нет ли повреждений, и храните его в погруженном или заправленном состоянии, без замерзания. Штекер не должен находиться в воде! (D)

Утилизация

Прибор утилизировать согласно национальным инструкциям, действующим по законодательству. Спросите у Вашего дилера.

Неисправность

Неисправность	Причина	Устранение
Насос не запускается	Отсутствует напряжение сети	Проверить напряжение сети Очистить/проверить подводящие линии
Насос не перекачивает	Забитый корпус фильтра	Прочистить чаши фильтра Шланг отрезать до необходимой минимальной длины, обойтись без ненужных соединительных элементов
Недостаточная подача	Забитый корпус фильтра Слишком высокие потери в подводящих линиях	Прочистить чаши фильтра Шланг отрезать до необходимой минимальной длины, обойтись без ненужных соединительных элементов
После короткой работы насос отключается	Сильное загрязнение воды Слишком высокая температура воды	Прочистить насос Соблюдать максимальную температуру воды +35°C

对本使用说明书的说明

在第一次使用之前，请仔细阅读此使用说明书，以便熟悉了解设备。请您一定要注意安全说明，以便正确及安全地使用设备。

按照规定使用

Aquamax 2000、3500、5500、8500 型结构系列产品，以下称为“设备”，是专门用于给普通池塘的过滤器、瀑布和小溪流设备泵送一般的池塘水而制造的，且必须在 4°C 至 +35°C 的水温和 230 V 工作电压的条件下使用。

3500、5500 和 8500 设备的功率可通过一个 OASE FM-Master 装置调节。

在遵守国家建造规章的前提下，该设备适用于**游泳池塘和洗澡池塘 (A)**。

不按照规定的使用

不按照规定使用设备和不恰当的操作，都可能构成设备对人的伤害。如果不按照规定使用，我方的责任和通用的操作许可证失效。

CE 生产商声明

我们在此声明符合欧洲共同体电磁兼容性规定 (89/336/EWG) 和低电压电器规定 (73/23/EWG)。使用以下相符合的标准：

EN 60335-1, EN 60335-2-41, EN 55014-2, EN 61000-3-2, EN 61000-3-3

签名: 

安全说明

OASE

公司在目前技术水准基础上，并按照现有的安全规范制造了此设备。尽管如此，不恰当或不合规定的使用本设备，或不注意安全说明，设备仍可能对人和财产构成危险。

出于安全原因，儿童和 16 岁以下的青少年以及不能认识到潜在危险的人，或是对此使用说明书不够了解的人不可使用此设备！

请仔细保存好此使用说明书！

在设备所有人更换时，请一同交付说明书。所有在此设备上的工作，必须按照此说明书进行。

水和电的组合在不按规定连接或不规范操作时，都会造成严重伤亡。仅当水中没有人逗留时才可以运行此设备！每次在您接触水之前，应拔下水中所有设备的电源插头。请把电源上的电气数据与包装或设备铭牌上的电气数据进行比较。请确保该设备是通过一个具有最大 30mA 额定故障电流的故障电流保护装置进行了安全保护。此设备只可接到一个按规定安装的插座上运行。应确保连接插头和所有连接部位干燥。敷设连接线时应采取保护措施，防止损坏。只可使用允许室外使用的、带保护接地触点的电缆、装置、适配器、延长线或连接线。不要拖拽设备的连接电缆。当电缆或设备外壳损坏时，不允许运行设备！**Aquamax 3500、5500、8500**：当设备的电源接线损坏时，必须由制造商或其客户服务人员更换，以避免造成伤害。**Aquamax 2000**：该设备的电源连接线**不能**更换！当电源线损坏时，必须丢弃设备。

花园池塘旁的电气安装必须符合国内和国际安装规定。如果使用说明书中没有明确说明，请千万不要打开设备外壳或其配套零件。决不允许对设备进行技术变更。只可使用本设备的原装备件和附件。只有经过授权的用户服务单位才允许实施维修。千万不要在无水流的情况下运行设备！绝对不要输送除水以外的其它任何液体！

为您个人的安全考虑，在有疑问和出现问题时，请向电气专业人员请教！

电气连接

电气连接只可由经过授权的专业人员按照 EVU 和 VDE 执行。VDE 0100 第 702 部分适用于所有的安装。所有的功率数据都可在铭牌上获得。所有在设备上进行的工作，必须在没有电的情况下进行！

投入运行

注意! 千万不要在无过滤篮或无水流的情况下运行设备!

本设备必须水平运行及安装在稳固的基础上。设备必须位于水面以下。接上软管并用软管夹子 (B3) 固定软管。插上电源之后, 设备自动开机。

清洁和保养

注意! 进行清洁和保养工作前务必拔下电源插头!

重要注意事项! Aquamax 3500、5500、8500: 无论如何不要自己打开泵! 如果转子被污物堵塞, 请向电气专业人员请教!

Aquamax 3500、5500、8500: 当性能下降时, 请使用软刷在流水中清洁过滤器罩壳。对泵进行清洁时, 请先拔下电源插头。松开滤器外壳 (B5) 底侧的螺栓, 并将其拆下。现在松开固定夹 (B5) 并从滤器外壳中取出泵 (B6)。用软刷在流水中清洗泵。通过开口把工作轮内的脏物清除出去。千万不要打开电机罩壳! 有生命危险! 进行清洁后, 按照相反的顺序安装设备。

Aquamax 2000: 如果转子被污物堵塞, 请拆解泵: 拧松泵壳。拉出转子, 清洁、检查并在必要时更换。按照相反的顺序重新安装。

易损件

Aquamax 2000: 旋转单元、过滤海绵和后面的轴承都是易损件, 不提供保修。

存储 / 过冬



出现霜冻时必须拆解设备。请进行一项彻底的清洁, 检查设备是否有损坏, 将其或浸入水中或灌满水且无霜冻地予以存放。不可以将插头淹没在水中! (D)

丢弃处理

要按照国家法定的规定丢弃设备。请向专业销售商询问。

故障

故障	原因	帮助
泵不启动	没有电源电压	检查电源电压 清洁 / 检查供水管道
泵不输送	过滤器罩壳堵塞	清洁过滤器外壳 将软管缩至需要的最小长度, 去掉不必要的连接件
输送量不足	过滤器罩壳堵塞 供水管道压力损失严重	清洁过滤器外壳 将软管缩至需要的最小长度, 去掉不必要的连接件
泵刚运行一会儿就关闭	水严重脏污 水温太高	清洁泵 注意最高水温为 +35°C

	IP 68 		
D	Staubdicht. Wasserdicht bis 4 m Tiefe.	Nicht mit normalem Hausmüll entsorgen!	Achtung! Lesen Sie die Gebrauchsanweisung
GB	Dust tight. Submersible to 4 m depth.	Do not dispose of together with household waste!	Attention! Read the operating instructions
F	Imperméable aux poussières. Étanche à l'eau jusqu'à une profondeur de 4 m.	Ne pas recycler dans les ordures ménagères !	Attention ! Lire la notice d'emploi
NL	Stofdicht. Waterdicht tot een diepte van 4 m.	Niet bij het normale huisvuil doen!	Let op! Lees de gebruiksaanwijzing
E	A prueba de polvo. Impermeable al agua hasta 4 m de profundidad.	¡No deseche el equipo en la basura doméstica!	¡Atención! Lea las instrucciones de uso
P	À prova de pó. À prova de água até 4 m de profundidade.	Não deitar ao lixo doméstico!	Atenção! Leia as instruções de utilização
I	A tenuta di polvere. Impermeabile all'acqua fino a 4 m di profondità.	Non smaltire con normali rifiuti domestici!	Attenzione! Leggete le istruzioni d'uso!
DK	Støvtæt. Vandtæt ned til 4 m dybde.	Må ikke bortskaffes med det almindelige husholdningsaffald.	OBS! Læs brugsanvisningen
N	Støvtett. Vanntett ned til 4 m dyp.	Ikke kast i alminnelig husholdningsavfall!	NB! Les bruksanvisningen
S	Dammtät. Vattentät till 4 m djup.	Får inte kastas i hushållssoporna!	Varning! Läs igenom bruksanvisningen
FIN	Pölytiivis. Vesitiivis 4 m syvyyteen asti	Älä hävittää laitetta tavallisen talousjätteen kanssa!	Huomio! Lue käyttöohje
H	Portómitett. Vízálló 4 m-es mélységig.	A készüléket nem a normál háztartási szeméttel együtt kell megsemmisíteni!	Figyelem! Olvassa el a használati útmutatót
PL	Pyłoszczelny. Wodoszczelny do 4 m głębokości.	Nie wyrzucać wraz ze śmieciami domowymi!	Uwaga! Przeczytać instrukcję użytkowania!
CZ	Prachotěsný. Vodotěsný do hloubky 4 m.	Nelikvidovat v normálním komunálním odpadu!	Pozor! Přečtěte Návod k použití!
SK	Prachotesný. Vodotesný do hĺbky 4 m.	Nelikvidovať v normálnom komunálnom odpade!	Pozor! Přečítajte si Návod na použitie
SLO	Ne prepušča prahu. Ne prepušča vode do globinen 4 m.	Ne zavrzite skupaj z gospodinjskimi odpadki!	Pozor! Preberite navodila za uporabo!
HR	Ne propušta prašinu. Ne propušta vodu do 4 m dubine.	Nemojte ga bacati u običan kućni otpad!	Pažnja! Pročitajte upute za upotrebu!
RO	Etanș la praf. Etanș la apă, până la o adâncime de 4 m.	Nu aruncați în gunoai menajer !	Atenție ! Citiți instrucțiunile de utilizare !
BG	Защитено от прах. Водоустойчив до дълбочина 4 м.	Не изхвърляйте заедно с обикновения домашински боклук!	Внимание! Прочетете упътването
UA	Пилонепроникний. Водонепроникний до 4 м.	Не викидайте разом із побутовим сміттям!	Увага! Читайте інструкцію.
RUS	Пыленепрониц. Водонепрониц. на глубине до 4 м.	Не утилизировать вместе с домашним мусором!	Внимание! Прочитайте инструкцию по использованию
RC	防尘。至 4 米深防水。	不要与普通的家庭垃圾一起丢弃!	注意! 请阅读使用说明书。

Pos.	Aquamax 2000	Aquamax 3500	Aquamax 5500	Aquamax 8500
1	34509	35720	35720	35720
2	34605	33050	33050	33050
3	24691	20629	20629	20629
4	35719	20797	20797	20797
5	34507	33580	33580	33580
6	24752			

Aquamax 2000

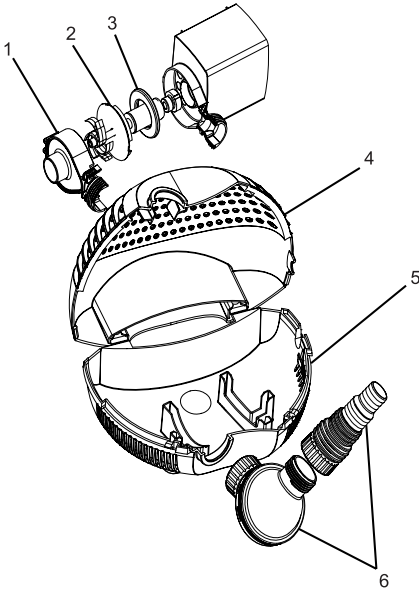

Aquamax 3500, 5500, 8500

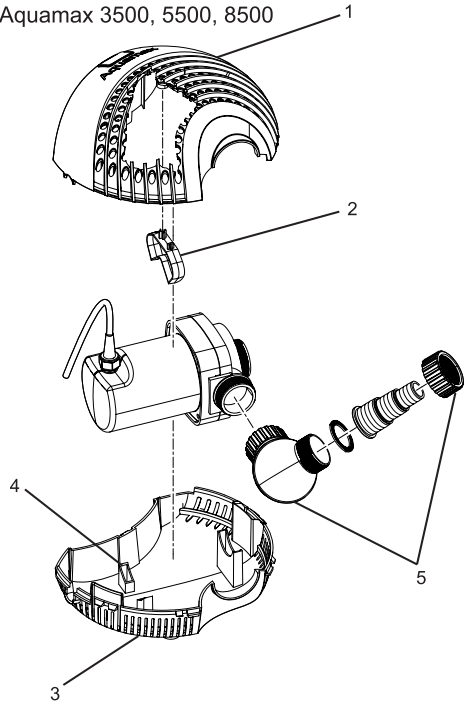

Oase
LIVING WATER

OASE GmbH
Tecklenburger Str. 161
48477 Hörstel
Germany

www.oase-livingwater.com